



---

PROMOTIONAL PRODUCTS 2024

# ЗМІСТ

Ручки _____	4
Блокноти _____	35
Брелки _____	46
Рулетки _____	50
Мультитули _____	55
Інструменти _____	66
Штопори _____	76
Пляшки для води _____	78
Термокружки _____	92
Термоси _____	104
Ланчбокси _____	110
Горнятка _____	114
Ліхтарики _____	134
Електроніка _____	139
Парасолі _____	166
Пледи _____	172
Рюкзаки та сумки _____	180
Валізи _____	240
Кепки _____	248
Одяг _____	265
Рушники _____	309
Упаковка _____	312



Ручка кулькова

### Manila 1020

95% біорозкладний натуральний матеріал з кукурудзи та крафтового паперу

Рекомендований метод нанесення – тамподрук, шовкодрук, УФ-друк



06



08



Ручка кулькова

### Astrada 1026

Матеріал: перероблений пластик та крафтовий папір. Стержень з синім чорнилом

Рекомендований метод нанесення – тамподрук, шовкодрук, УФ-друк



05



01



04



06



08



Ручка пластикова

### Stone 1021

90% біорозкладний матеріал з натурального каменю

Рекомендований метод нанесення – тамподрук, шовкодрук, УФ-друк



08



01



10





Ручка пластикова

### Lima 1015

Покриття корпусу софт-тач (крім кліпу). Стержень з синім чорнилом

Рекомендований метод нанесення – тамподрук, УФ-друк





Ручка пластикова

**Bonn 1022**

Ручка кулькова, матовий пластик, стержень з синім чорнилом

Рекомендований метод нанесення – **тамподрук, УФ-друк**



06



08



Ручка пластикова

**Троя 1016**

Глянцевий пластик, три стержні в різних кольорах

Рекомендований метод нанесення – **тамподрук, УФ-друк**



06



16



Ручка пластикова

**Mumbai 1017**

Глянцевий пластик, три стержні в різних кольорах + олівець + ластик

Рекомендований метод нанесення – **тамподрук, УФ друк**



10



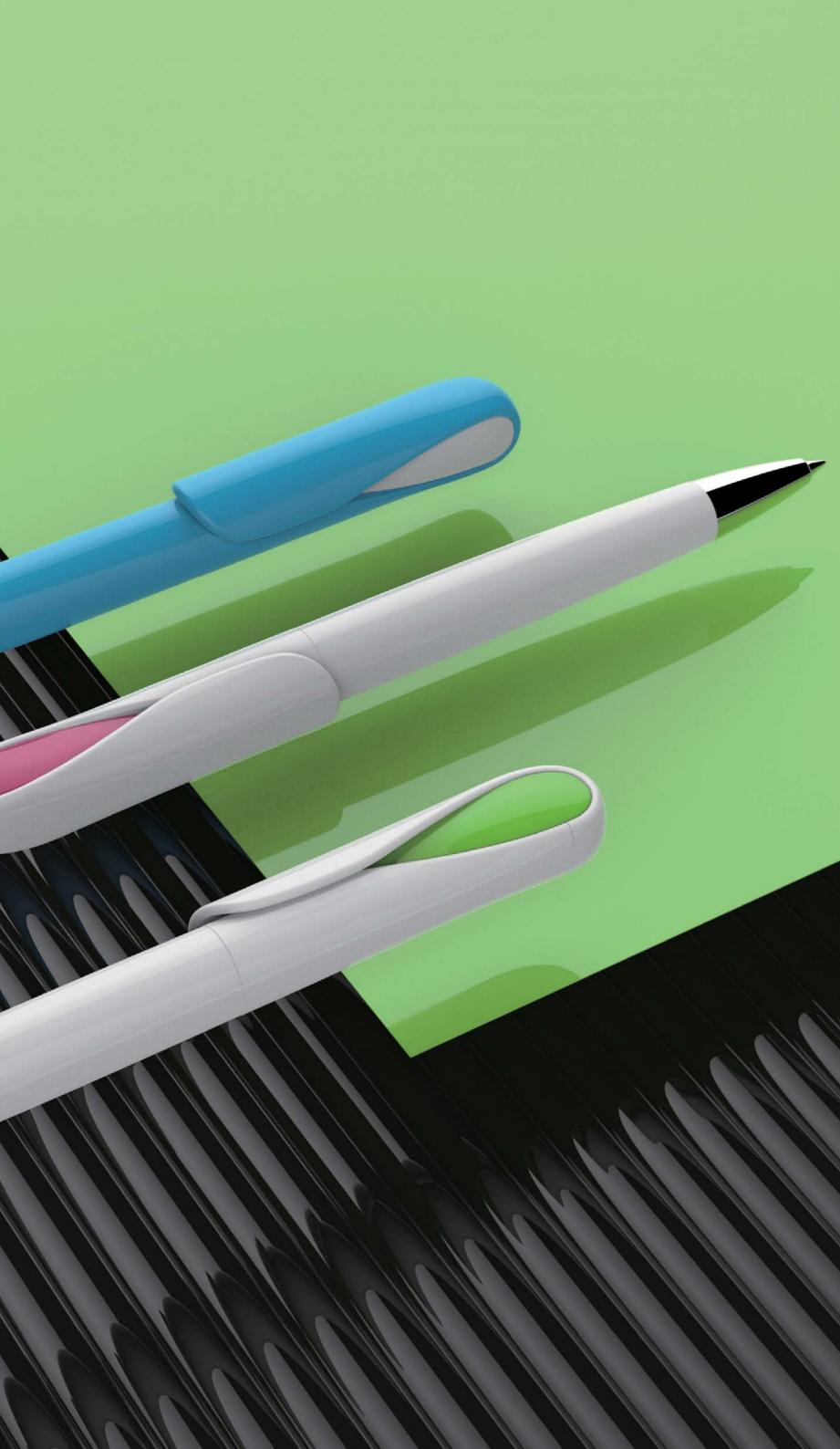

Ручка пластикова

### Split 1012

Глянцевий пластик, стержень з синім чорнилом

Рекомендований метод нанесення – **тамподрук, УФ-друк**



Ручка пластикова

### Split 1011

Глянцевий пластик, стержень з синім чорнилом

Рекомендований метод нанесення – **тамподрук, УФ-друк**

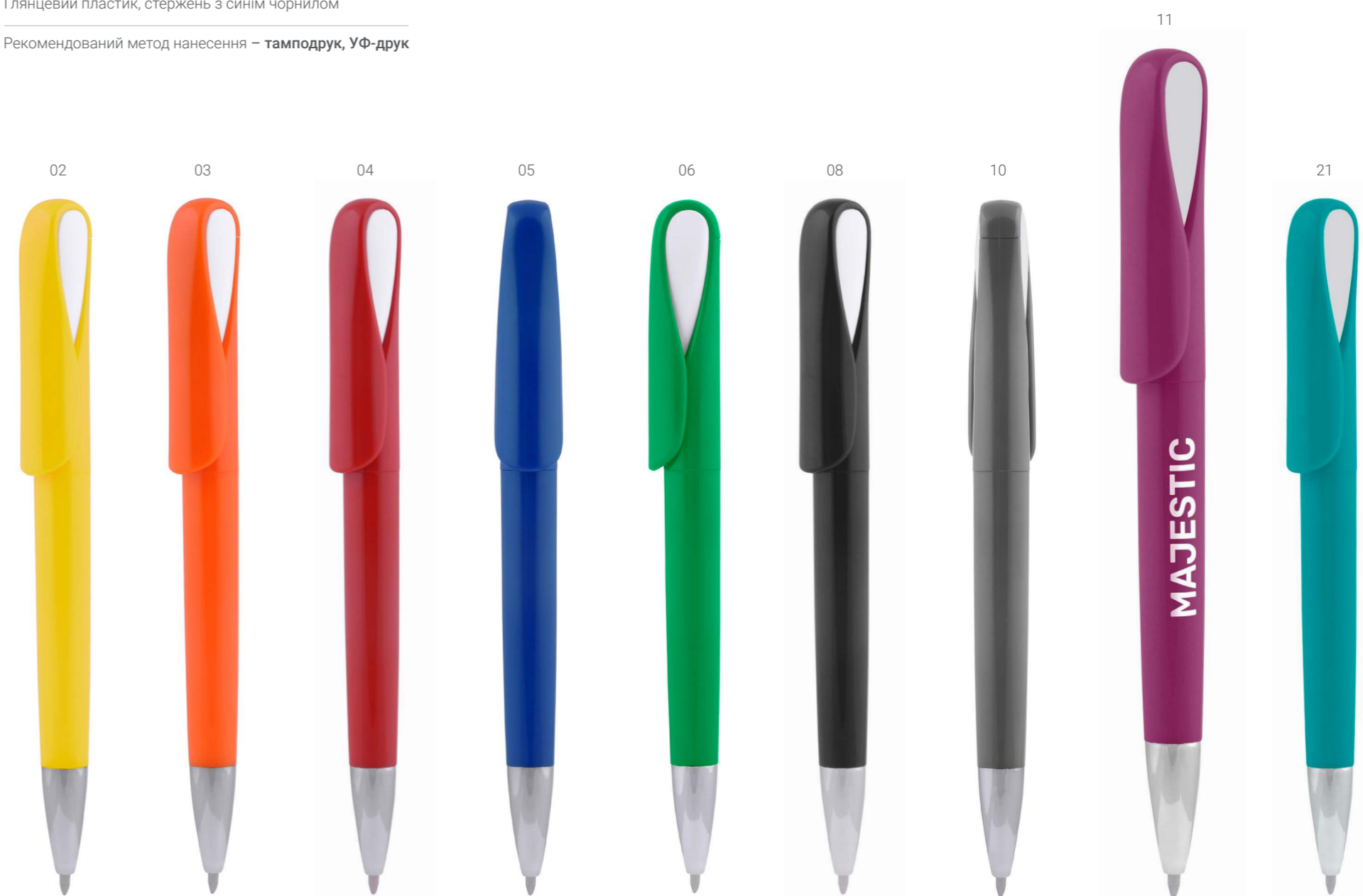

Ручка пластикова

### Largo 1019

Глянцевий пластик, стержень з синім чорнилом

Рекомендований метод нанесення – **тамподрук, УФ-друк**



Ручка пластикова

### Madison 1007

Матовий пластик, стержень з синім чорнилом

Рекомендований метод нанесення – **тамподрук, УФ-друк**



Ручка пластикова

### Ostin 1024

Матовий пластик, стержень з синім чорнилом

Рекомендований метод нанесення – тамподрук, УФ-друк



01



02



03



04



06



08



10



11



16



21



55



Ручка кулькова пластикова

### Florida 1023

Глянцевий пластик, стержень з синім чорнилом

Рекомендований метод нанесення – тамподрук

12



08



06



05



04



03



01



02





Ручка пластикова

### Porto 1008

Матовий пластик, стержень з синім чорнилом

Рекомендований метод нанесення – тамподрук, УФ-друк

01



02



03



04



05



06



08



12



Ручка пластикова

### Memphis 1025

Глянцевий пластик, стержень з синім чорнилом

Рекомендований метод нанесення – тамподрук, УФ-друк



01



03



04



05



06



08





Ручка пластикова

### Vienna 1000

Глянцевий пластик, стержень з синім чорнилом

Рекомендований метод нанесення – **тамподрук, УФ-друк**



Ручка пластикова

### New York 1003

Напівпрозорий глянце́вий пластик, стержень з синім чорнилом

\* біла ручка - непрозорий глянце́вий пластик

Рекомендований метод нанесення – **тамподрук, УФ-друк**



Ручка металева

### London 2014

Ручка кулькова, металева з поворотним механізмом.  
Покриття матове, стержень з синім чорнилом

Рекомендований метод нанесення – гравіювання, УФ-друк

04



06



05



08



10



01



Ручка металева

### Madrid 2015

Ручка кулькова, металева. Покриття матове, стержень з синім чорнилом

Рекомендований метод нанесення – гравіювання, УФ-друк

04



06



05



01



08



08



Ручка металева

### Монако 2012

Покриття софт-тач, стержень з синім чорнилом

Рекомендований метод нанесення – гравіювання, УФ-друк



Ручка кулькова металева

### Бремен 2020

Ручка-стилус покриття софт-тач, стержень з синім чорнилом

Рекомендований метод нанесення – гравіювання, УФ-друк



Ручка металева

### Daily 2019

Ручка кулькова, покриття матове, бамбукова вставка, кліп з пластику. Стержень з синім чорнилом

Рекомендований метод нанесення – гравіювання, УФ-друк



10



01



05



06



08



Ручка металева

### Diamond 2021

Ручка кулькова, металева. Покриття матове, золоті деталі. Стержень з синім чорнилом

Рекомендований метод нанесення – гравіювання золотого дзеркального лого, УФ-друк



06



08



01



Ручка металева

### Ring 2011

Покриття софт-тач, стержень з синім чорнилом

Рекомендований метод нанесення – гравіювання, УФ-друк



01



02



03



04



05



06



08



12



Набір ручка кулькова + ролер

### London 2016

Набір глянцева металева кулькова ручка + ролер з поворотним механізмом, в подарунковій коробці

Рекомендований метод нанесення – гравіювання



Ручка-маркер металева

### Dakar 2005

Матовий метал, стержень з синім чорнилом  
Змінний стержень маркера

Рекомендований метод нанесення – гравіювання



Ручка металева

### Boston 2009

Матовий метал, стержень з синім чорнилом

Рекомендований метод нанесення – гравіювання



Ручка металева

### Vido 2018

Ручка-стилус кулькова, корпус металевий з покриттям софт-тач, бамбукова вставка, кліп з пластику. Стержень з синім чорнилом.

Рекомендований метод нанесення – гравіювання, УФ-друк



01



04



05



06



08



10



55



60



Ручка металева

### Dublin 2007

Матовий метал, стержень з синім чорнилом

Рекомендований метод нанесення – кольорове гравіювання в колір кольорових деталей

02



03



04



05



06



Ручка-стилус металева

**Osaka** 2010

Глянцевий метал, стержень з синім чорнилом

Рекомендований метод нанесення – **гравіювання**

01



02



03



04



05



06



08



12



Ручка металева

**Sofia** 2001

Глянцевий метал, стержень з синім чорнилом

Рекомендований метод нанесення – **гравіювання**

04



05



06



Ручка металева

**Sofia** 2002

Матовий метал, стержень з синім чорнилом

Рекомендований метод нанесення – **гравіювання**

01



08



10





Ручка металева

### Havana 2003, 2004

Метал, стержень з синім чорнилом. Ручка у футлярі

Рекомендований метод нанесення – гравіювання  
(ефект дзеркала)



2003-04



2003-05



2003-06



2004-10



2004-08



Ручка металева

### Lviv 2000

Матовий метал, стержень з синім чорнилом

Рекомендований метод нанесення – гравіювання

04



05



07



10



08



Ручка металева

### Kingston 2013

Верхня частина пластикова, нижня - металева.  
Матове покриття, стержень з синім чорнилом

Рекомендований метод нанесення – гравіювання,  
тамподрук

06



05



08



10



01





**PAPERBOOK®**

Записна книжка B6

**Vogue 1208**

М'яка обкладинка, кремовий папір. Боковини та форзац сірого кольору

70 grm

128 аркушів в лінійку

Розмір: 170 x 120 мм

Рекомендований метод нанесення – тиснення, УФ-друк

**PAPERBOOK®**



арт. 1291 - лінійка



10

Записна книжка A5

**Vogue 1299** аркуші в клітинку

М'яка обкладинка, кремовий папір. Боковини та форзац в колір обкладинки

70 grm

128 аркушів в клітинку

Розмір: 205 x 143 мм

Рекомендований метод нанесення – тиснення, УФ-друк

**PAPERBOOK®**



арт. 1299 - клітинка



10



Записна книжка А5

### Canvas 1210

Тверда та приємна на дотик обкладинка з широкою резинкою. Є можливість додати металеву шильду під нанесення логотипу (постачається окремо). Кремовий папір. Внутрішня кишенька, 8 аркушів з перфорацією

70 grm  
112 аркушів в лінійку  
Розмір: 21 x 14,5 см  
Рекомендований метод нанесення – тиснення, УФ-друк

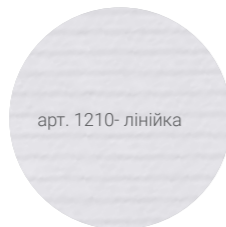

арт. 1210- лінійка



03

арт. 120s (39 стр.)



Записна книжка А5

### Soft 1291

Тверда та приємна на дотик обкладинка з широкою резинкою. Є можливість додати металеву шильду під нанесення логотипу (постачається окремо). Кремовий папір. Внутрішня кишенька, 8 аркушів з перфорацією

70 grm  
112 аркушів в клітинку  
Розмір: 21 x 14,5 см  
Рекомендований метод нанесення – тиснення, УФ-друк



арт. 1291 - клітинка



05



Записна книжка А5

### Blanco 1295

Тверда та приємна на дотик обкладинка з широкою резинкою. Є можливість додати металеву шильду під нанесення логотипу (постачається окремо). Кремовий папір. Внутрішня кишенька, 8 аркушів з перфорацією

70 grm  
112 аркушів в лінійку  
Розмір: 21 x 14,5 см  
Рекомендований метод нанесення – тиснення, УФ-друк

NEW!

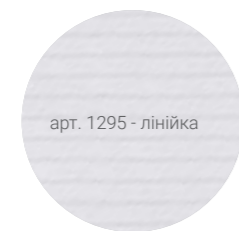

арт. 1295 - лінійка

04



Записна книжка А5

### Toscano 1270

Записна книжка в м'якій обкладинці, з фіксуючою резинкою та металевим елементом. Кремовий папір в лінійку

70 grm  
128 аркушів в лінійку  
Розмір: 21 x 14,5 см  
Рекомендований метод нанесення – тиснення з фольгою, УФ-друк

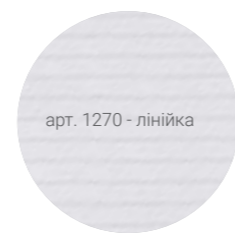

арт. 1270 - лінійка

04



Записна книжка А5

### Twice 1215

Записна книжка в м'якій обкладинці.  
Кремовий папір в лінійку. Матеріал: поліуретан

70 grm  
112 аркушів в лінійку  
Розмір: 14,3 x 20,5 см  
Рекомендований метод нанесення – тиснення,  
УФ-друк

**NEW!**

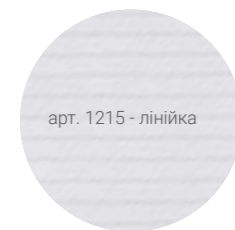

арт. 1215 - лінійка

1215-0708



1215-0355



1215-0408



1215-0508



1215-0755



1215-1008



1215-2110

Записна книжка А5

### Malaga 1293

Записна книжка в м'якій обкладинці, з закладкою  
та металевим елементом. Кремовий папір в  
клітинку. Боковини та форзац пофарбовані  
у колір обкладинки

70 grm  
112 аркушів в лінійку  
Розмір: 14,5 x 21 см  
Рекомендований метод нанесення – тиснення,  
УФ-друк

**NEW!**

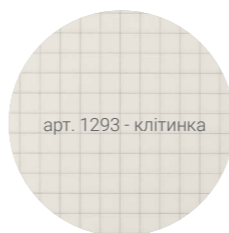

арт. 1293 - клітинка

55



04



08



10



06



07



21

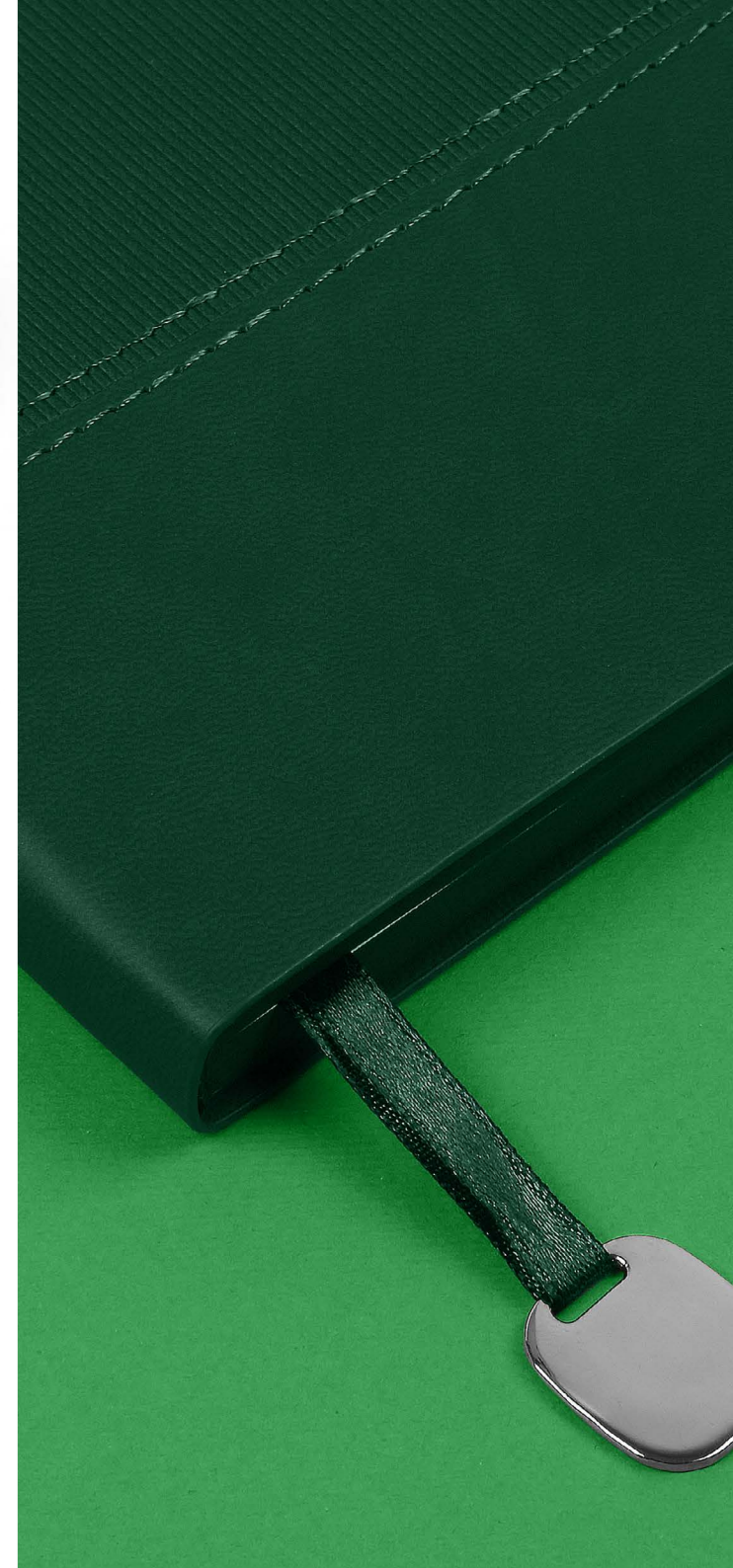

Коробка подарункова

### Giftbox 130B

Подарункова коробка для блокноту та ручки, із переплетеного картону, кашірована гладким дизайнерським папером.  
Комплектується блокнотами Vogue 1209, Vogue 1299, Toscana 1270

Розміри: 22 x 19 x 2,8 см  
Рекомендований метод нанесення – шовкодрук, УФ-друк, наліпка



08

Металева табличка

### 121S

Змінна кругла табличка для записної книжки

Діаметр: d 2 см  
Рекомендований метод нанесення – гравіювання



Металева табличка

### 120S

Змінна прямокутна табличка для записної книжки

Розмір: 3 x 1,4 см  
Рекомендований метод нанесення – гравіювання



Металева табличка

### 122S

Змінна металева табличка будинок для записної книжки

Розмір: 2,6 x 2,5 см  
Рекомендований метод нанесення – гравіювання



NEW!

Металева табличка

### 123S

Змінна металева табличка серце для записної книжки

Розмір: 2,5 x 2,2 см  
Рекомендований метод нанесення – гравіювання

NEW!



Металева табличка

### 124S

Змінна металева табличка автомобіль для записної книжки

Розмір: 2,6 x 1,7 см  
Рекомендований метод нанесення – гравіювання



NEW!

Записник А6 на пружині з ручкою

## Plane 1500

Записник А6 на пружині з ручкою, обкладинка та шарикова ручка виготовлена з переробленого пластику (Recycled ABS), внутрішній блок на 70 аркушів виготовлений із камяного паперу.

120 grm

70 аркушів в лінійку

Розмір: 17,8 x 12,7 x 1,2 см

Рекомендований метод нанесення – тиснення, УФ-друк



арт. 1500 - лінійка



10



01



08

Календар настільний

## Апекс CL1316

Настільний календар квартальний (дозволяє бачити одночасно три календарні блоки – на поточний, попередній і наступний місяць) з курсором для виділення дати. Календарна сітка на 2025-2026 рр.

Папір - 120 grm

Матеріал: пластик

Розмір: 13 x 16 см

Рекомендований метод нанесення – трафарет, тамподрук, наклейка



01

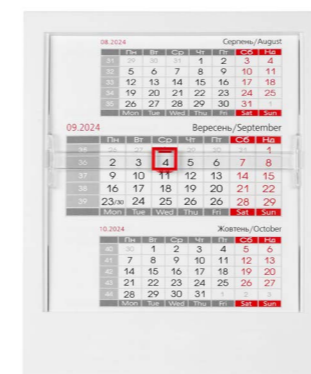



Брелок

**Ribbon 9100**

Матовий метал, текстильна стрічка.  
Індивідуальна картонна подарункова коробка

Розмір - 2,8 x 6,5 x 0,4 см  
Рекомендований метод нанесення – **гравіювання**

**DISCOVER™**



25

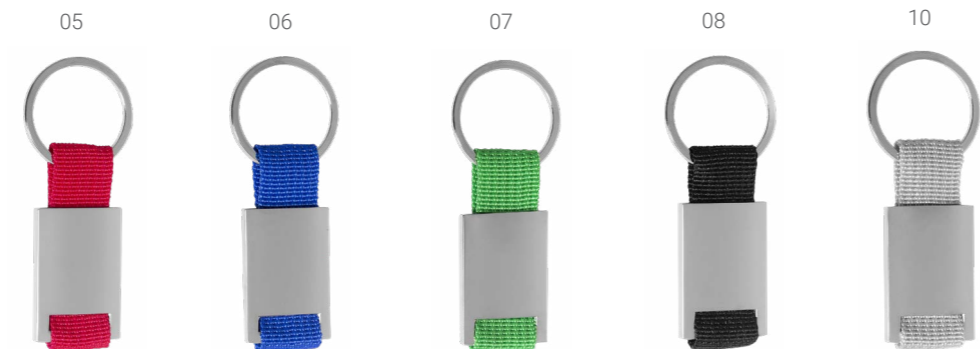

Брелок для ключів

**Derek 9101**

Індивідуальна картонна подарункова  
коробка чорного кольору

Розмір - 2,9 x 5,2 x 0,5 см без кільця  
Рекомендований метод нанесення –  
**гравіювання**



Брелок для ключів

**Circle 9102**

Індивідуальна картонна подарункова  
коробка чорного кольору

Розмір - 3,4 x 4,4 x 0,5 см без кільця  
Рекомендований метод нанесення –  
**гравіювання**



Брелок для ключів

**Block 9104**

Індивідуальна картонна подарункова  
коробка чорного кольору

Розмір - 2,2 x 5 x 0,5 см без кільця  
Рекомендований метод нанесення –  
**гравіювання**



Брелок для ключів

**House 9103**

Індивідуальна картонна подарункова коробка  
чорного кольору

Розмір - 3,9 x 4,1 x 0,5 см без кільця  
Рекомендований метод нанесення –  
**гравіювання**



Брелок для ключів

**Spheric 9106**

Індивідуальна картонна подарункова  
коробка чорного кольору

Розмір - 2,2 x 5 x 0,5 см без кільця  
Рекомендований метод нанесення –  
**гравіювання**



Брелок для ключів

**Car 9105**

Індивідуальна картонна подарункова коробка  
чорного кольору

Розмір - 4,3 x 3,0 x 0,4 см без кільця  
Рекомендований метод нанесення –  
**гравіювання**





Дзеркало компактне складне

### Glaz 9114

Матеріал: алюміній, скло

Розмір: 5,9 x 6,1 x 0,6 см  
Рекомендований метод нанесення – гравіювання

NEW!



Дзеркало компактне складне

### LaMirror 9117

Матеріал: поліуретан, пластик, метал, скло

Розмір: 7,2 x 7,2 x 1 см  
Рекомендований метод нанесення – тамподрук, УФ друк

NEW!



Дзеркало компактне складне

### Afrodita 9116

Матеріал: поліуретан, пластик, метал, скло

Розмір: d 7,2 x h 1,0 см  
Рекомендований метод нанесення – тамподрук, УФ друк

NEW!

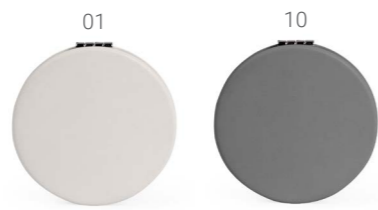

Дзеркало компактне складне

### Image 9118

Матеріал: поліуретан, пластик, метал, скло

Розмір: 5,8 x 5,8 x 1 см  
Рекомендований метод нанесення – тамподрук, УФ друк

NEW!



# DISCOVER™

Дзеркало компактне складне

### Jolly 9115

Матеріал: пробка, пластик, скло

Розмір: d 6,2/7,2 x h 1,8 см  
Рекомендований метод нанесення – гравіювання, тамподрук, УФ-друк

NEW!



# DISCOVER™





Рулетка-брелок

**Meter, 1m 9014**

Рулетка-брелок у пластиковому корпусі, сталеві стрічка з кільцем, та з карабіном для ключів

Довжина полотна 1 метр

Рекомендований метод нанесення – тамподрук, УФ-друк

**DISCOVER™**



Рулетка-брелок

**Universal, 2 м 9010**

Пластиковий корпус, сталеві стрічка, зручний металевий карабін

Довжина стрічки 2 метри

Рекомендований метод нанесення:

Тамподрук, УФ-друк – d2,2 см

Смоляна наліпка – d2,5 см



Рулетка

**Mars, 5 м 9021**

Корпус: пластик + гума, сталевий стрічка, фіксатор

Довжина полотна 5 метрів

Рекомендований метод нанесення: – тамподрук,  
УФ-друк, смоляна наліпка

**DISCOVER™**



04



03



05



06



10



Рулетка

**Step, 3 м 9003**

Пластиковий корпус із глянцевою, металевою, кольоровою вставкою, сталевий стрічка, два фіксатори

Довжина полотна 3 метри

Рекомендований метод нанесення:

Тамподрук, УФ-друк – d3 см

Смоляна наліпка – d3,5 см

**DISCOVER™**



04



05



08



06



06

Рулетка

### Roll 9035

Стойкий прорезинений корпус, металева стрічка. Ширина полотна мірної стрічки 25 мм. Модель з фіксатором, кліпса тримач для ременя, шнурок для зручного тримання. Корпус: пластик + гума, сталеві стрічка, фіксатор

Довжина полотна 5 метрів  
Рекомендований метод нанесення: – тамподрук,  
УФ-друк, смоляна наліпка

**NEW!**



Рулетка

### Profi 9036

Рулетка будівельна 5 метрів. Стойкий прорезинений корпус, металева стрічка. Ширина полотна мірної стрічки 25 мм. Модель з фіксатором, кліпса тримач для ременя, шнурок для зручного тримання, магнітні наконечники. Корпус: пластик + гума, сталеві стрічка, фіксатор, магніт

Довжина полотна 5 метрів  
Рекомендований метод нанесення: – тамподрук,  
УФ-друк, смоляна наліпка

**NEW!**



**DISCOVER™**

Брелок для ключів

### Drop 9113

Компактний металевий брелок ніж, має гостре лезо

Розмір без кільця 5,8 x 2,1 см  
Рекомендований метод нанесення – гравіювання

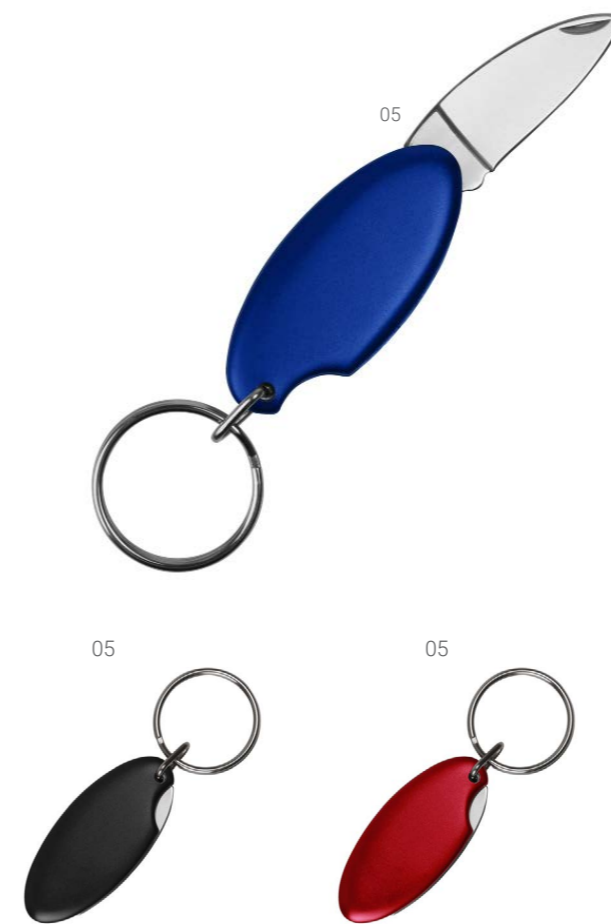

Ніж

### Flint 9024

Компактний багатофункціональний ніж на 7 функцій, упакований в чорній подарунковій коробці

Розмір в закритому стані - 9,4 x 3,2 см  
Рекомендований метод нанесення – гравіювання



**DISCOVER™**

Мультитул

**Phantom 9038**

Мультитул на 9 функцій з фіксатором елементів, що відкриваються, у чохлі з нейлону

Розмір в закритому стані - 10,5 x 4,2 x 2,2 см  
Рекомендований метод нанесення – гравіювання



09



Мультитул

**Spartan 9039**

Мультитул на 7 функцій з фіксатором елементів, що відкриваються, у чохлі з нейлону

Розмір в закритому стані - 10,8 x 4,4 x 2,2 см  
Рекомендований метод нанесення – гравіювання



08



**DISCOVER™**

Мультитул

**Kolmar 9041**

Мультитул на 7 функцій з фіксатором елементів, що відкриваються, у чохлі з нейлону

Розмір в закритому стані - 10,7 x 3,6 x 2,3 см  
Рекомендований метод нанесення – гравіювання



**DISCOVER™**

08

Мультитул

### Storm 2 9019

Мультитул з фіксатором на 9 функцій,  
в комплекті нейлоновий чохол

Розмір в закритому стані - 10,5 x 4 см  
Рекомендований метод нанесення – **гравіювання**



**DISCOVER**™

Мультитул

### Cut 9016

Мультитул з фіксатором на 9 функцій,  
в комплекті нейлоновий чохол

Розмір в закритому стані - 10,5 x 4 x 2 см  
Рекомендований метод нанесення – **гравіювання**



**DISCOVER**

04

05

06

08



Мультитул  
**Hank** 9017

Мультитул з фіксатором на 7 функцій,  
в комплекті нейлоновий чохол

Розмір в закритому стані - 10,5 x 4 см  
Рекомендований метод нанесення – **гравіювання**



**DISCOVER**™



Мультитул  
**Stingray** 9018

Мультитул з фіксатором на 9 функцій,  
в комплекті нейлоновий чохол

Розмір в закритому стані - 10,5 x 4 см  
Рекомендований метод нанесення – **гравіювання**



**DISCOVER**™





**DISCOVER™**

Ніж-мультитул

**Driver 3 в 1 9020**

Ніж-мультитул з високоякісної нержавіючої сталі, гострим лезом з фіксатором, кліпсою для чіплення на ремінь. Має такі додаткові безпекові функції: ніж, стержень для розбивання скла, канаторіз, пила. Упаковка - елегантна чорна коробка

Розмір: в складеному стані 11,5 см, у відкритому 20,1 см  
Рекомендований метод нанесення – **гравіювання**

**DISCOVER™**



Ніж-мультитул

**Blade 9011**

Ніж-мультитул на 5 функцій з набором біт.  
Упаковка - нейлоновий чохол

Розмір: в закритому стані - 11 x 2,6 см  
Рекомендований метод нанесення – **гравіювання**



Ніж

**Combo 9040**

Ніж з високоякісної нержавіючої сталі, гострим лезом з фіксатором

Розмір у відкритому стані 20 см  
Рекомендований метод нанесення – **гравіювання**

**NEW!**

**DISCOVER™**





Ніж

### Gato 9030

Ніж з високоякісної нержавіючої сталі, гострим лезом, має штопор. Тримач з дерев'яними вставками

Розмір леза - 9 см

Розмір в закритому стані - 11,8 x 2,5 x 1,7 см

Рекомендований метод нанесення – **гравіювання**

**NEW!**



Ніж

### Grifone 9027

Ніж з високоякісної нержавіючої сталі, гострим лезом з фіксатором. Тримач з дерев'яними вставками

Розмір леза - 9 см

Розмір в закритому стані - 10,8 x 3,3 x 1,1 см

Рекомендований метод нанесення – **гравіювання**

**NEW!**



**DISCOVER**<sup>TM</sup>

Ніж

### Commandor 9031

Ніж з високоякісної нержавіючої сталі, гострим лезом з фіксатором, кліпсою для чіплення на ремінь. Тримач з дерев'яними вставками

Розмір леза - 9 см

Розмір в закритому стані - 12 x 3,7 x 2 см

Рекомендований метод нанесення – **гравіювання**

**NEW!**



**DISCOVER**

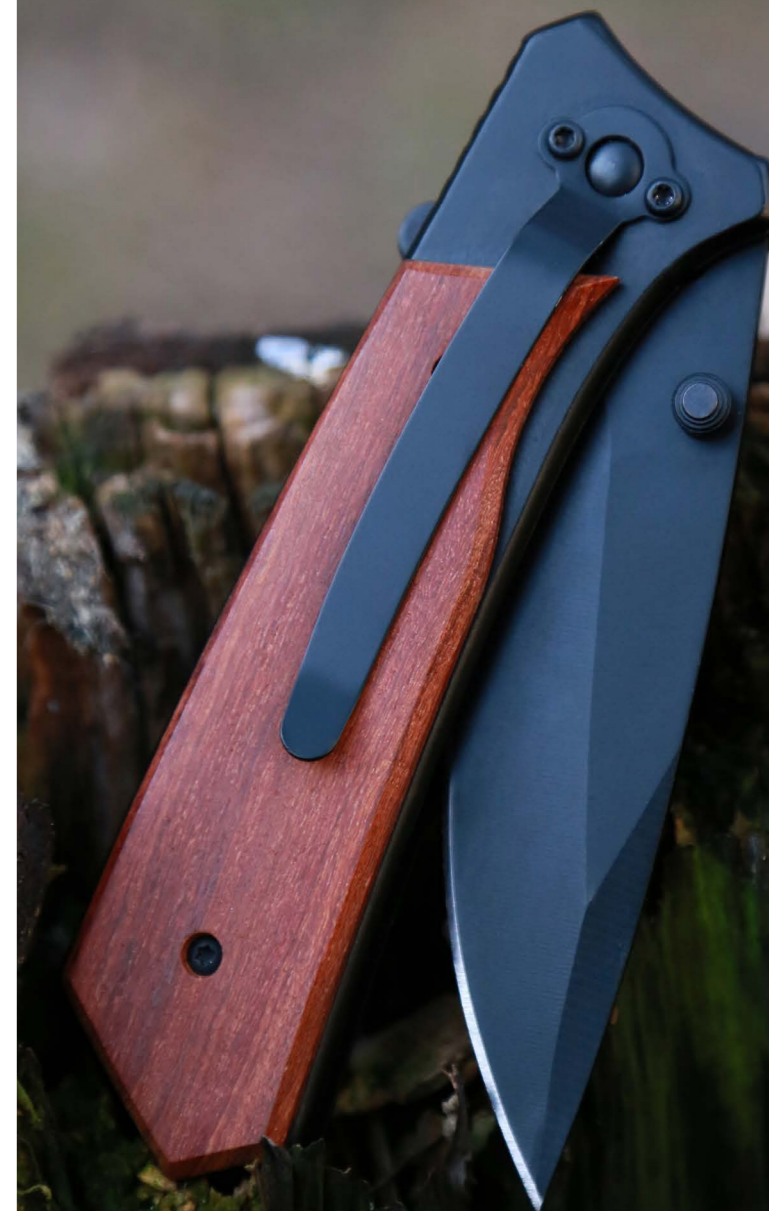

Набір інструментів

### Fix 9023

Набір з високоякісної сталі в компактній, пластиковій коробці. В комплект входить 34 інструменти:

1 шт - викрутка з трещіткою

23 біти (6.35 x 25 мм):

● 3 мм, 4 мм, 5 мм, 6 мм

⊕ PH0, PH1, PH2, PH3

⊕ PZ0, PZ1, PZ2, PZ3

⊕ T10, T15, T20, T25, T27, T30

○ H2, H3, H4, H5, H6

1 шт - ADP (25 мм)

9 шт - 1/4" розетки:

● 4 мм, 5 мм, 6 мм, 7 мм, 8 мм, 9 мм, 10 мм, 11 мм, 12 мм

Розмір: 15,5 x 10 см

Рекомендований метод нанесення – гравіювання, тамподрук, УФ-друк



DISCOVER™

Мультифункціональна викрутка

### Twist 9022

Викрутка виготовлена з АБС пластику та високоякісної сталі. В комплект викрутки входить:

1 шт - викрутка з трещіткою

8 біт (6.35 x 25 мм):

● 3 мм, 5 мм, 6 мм

⊕ PH0, PH1, PH2

⊕ T15, T20

5шт - 1/4" розетки:

● 6 мм, 7 мм, 8 мм, 9 мм, 10 мм

Розмір: 16,5 см

Рекомендований метод нанесення – тамподрук, УФ-друк, гравіювання



DISCOVER™

Набір інструментів

### Scroll 9032

Набір з високоякісної сталі в компактній, пластиковій коробці, яка оригінально відкривається натиском на кнопку.

В комплект входить 25 шт інструментів:

1 шт - викрутка з трещіткою

1 шт - магнісний тримач

17 біт (6.35 x 25 мм):

● 3мм, 4 мм, 5 мм, 6мм

⊕ PH1, PH2, PH3, PZ1

⊕ PZ2, PZ3

⊗ T10, T15, T20, T25

○ H4, H5, H6

1 шт - ADP (25 мм)

5 шт - 1/4" розетки:

● 5 мм, 6 мм, 7 мм, 8 мм, 9 мм

Розмір: 14,5 x 8,5 x 3,5 см

Рекомендований метод нанесення – гравіювання, тамподрук, УФ-друк, об'ємна смоляна наліпка

NEW!

DISCOVER™

05



06



10



Набір інструментів

### Ratchet 9033

Набір з високоякісної сталі в компактній, пластиковій коробці, яка оригінально відкривається натиском на кнопку.

В комплект входить 37 шт інструментів:

1 шт - рукоятка-ключ з трещіткою

1 шт - магнісний тримач

29 біт (6.35 x 25 мм):

● 3 мм, 4 мм, 4 мм, 5 мм, 5 мм, 6 мм, 6 мм

⊕ PH0, PH1, PH2, PH3

⊕ PZ0, PZ1, PZ2, PZ3

⊗ T10, T15, T20, T25, T27, T30

○ H3, H4, H5, H6

○ S0, S1, S2, S3

1 шт - ADP (25 мм)

5 шт - 1/4" розетки:

● 5 мм, 6 мм, 7 мм, 8 мм, 9 мм

Розмір: 14,5 x 8,5 x 3,5 см

Рекомендований метод нанесення – гравіювання, тамподрук, УФ-друк, об'ємна смоляна наліпка

NEW!

DISCOVER™

10



Набір інструментів

### Bits 9034

Набір з високоякісної сталі в компактній, пластиковій коробці, яка оригінально відкривається натиском на кнопку.

В комплект входить 19 шт інструментів:

1 шт - викрутка

12 біт (6.35 x 25 мм):

● 1 мм, 1,5 мм, 2 мм

⊕ PH000, PH00, PH0

⊕ T4, T5, T6, T8

○ H1, 5, H2

6шт для гайок:

● 2,5 мм, 3,0 мм, 3,5 мм, 4,0 мм, 4,5 мм, 5,0 мм

Розмір: 13,5 x 5,2 x 2,2 см

Рекомендований метод нанесення – тамподрук, УФ-друк, смоляна наліпка

**NEW!**



**DISCOVER**™

Брелок багатофункціональний

### Tiger 9111

Маленький та багатофункціональний інструмент з високоякісної матової нержавіючої сталі, який зручно чіпляти як брелок для ключів. Має хрестову та плоску викрутку, відкривачку, сім ключів шестигранників, лінійку, стропоріз

Розмір: 7,4 x 3,5 x 0,25 см

Вага: 23 г

Рекомендований метод нанесення – гравіювання

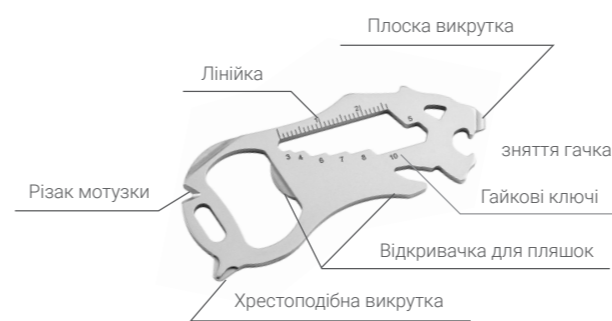
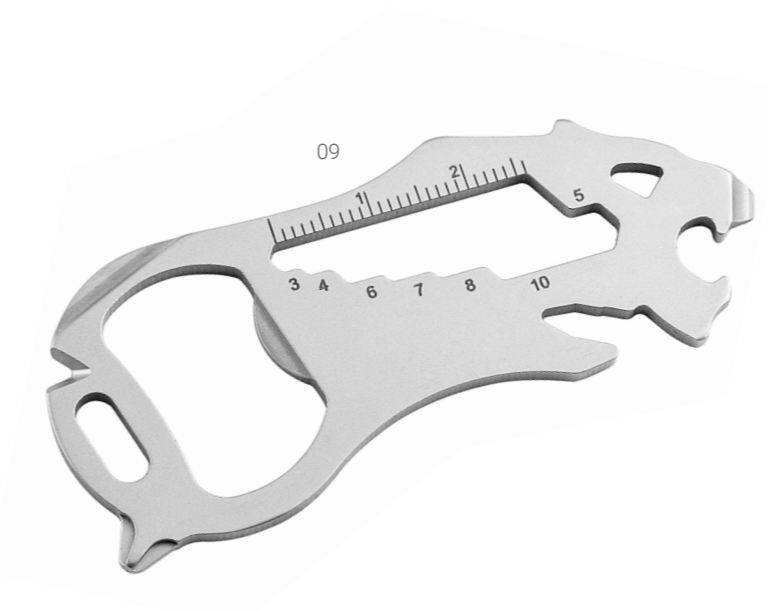

Брелок багатофункціональний

### Key 9110

Маленький та багатофункціональний інструмент з високоякісної матової нержавіючої сталі, який зручно чіпляти як брелок для ключів. Має хрестову та плоску викрутку, відкривачку, п'ять отворів шестигранників, два ключі для спиць, лінійка.

Розмір: 7,25 x 3,5 x 0,25 см

Вага: 16 г

Рекомендований метод нанесення – гравіювання

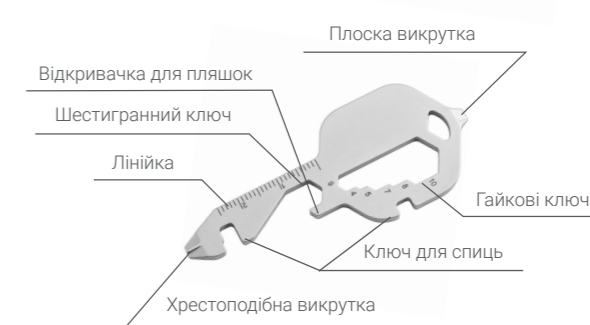
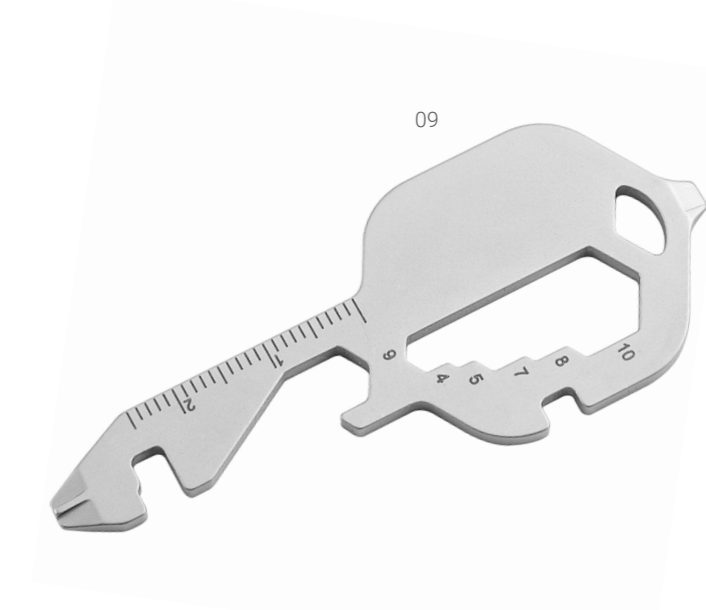

Лопата

### Sharp 9025

Багатофункціональна лопата для застосування у туризмі. Включає 15 функцій, у тому числі ніж, свисток, викрутка, тропоріз

Матеріал: нержавіюча сталь 20cr13, високоміцний алюміній 6061-T6  
Розмір: 34 x 29 см ( у розкладеному стані довжина 100 см)  
Рекомендований метод нанесення – **гравіювання**

**NEW!**



# DISCOVER™

Туристичний набір столових приладів

### Mercy 9042

Легкий і зручний набір, з комбінації нержавіючої сталі та алюмінію. Ідеально підходить для кемпінгу та походів, можна швидко і легко розділити на дві частини, щоб отримати окремі виделку та ніж з ложкою. Частини з'єднуються двома магнітними кліпсами

Матеріал: нержавіюча сталь 20cr13, високоміцний алюміній 6061-T6  
Розмір: 18,6 см (в закритому стані)  
Рекомендований метод нанесення – **гравіювання**

**NEW!**



# DISCOVER™

Набір для барбекю

### Hot Grillo 9037

Багатофункціональний набір для барбекю, виконаний з нержавіючої високоякісної сталі. Трансформується у всі необхідні інструменти для приготування страв на вогні

Матеріал: нержавіюча сталь

Розмір в закритому стані - 22,1 x 5,9 x 2,3 см

Вага: 268,2 г

Рекомендований метод нанесення – **гравіювання, тамподрук**

**NEW!**

74

**DISCOVER**™



08

Набір для барбекю

### Gril 9013

Багатофункціональний набір для барбекю, виконаний з високоякісної сталі. Трансформується у всі необхідні інструменти для приготування страв на вогні

Матеріал: дерево, нержавіюча сталь

Розмір в закритому стані - 28,2 x 8,5 x 2 см

Вага: 580 г

Рекомендований метод нанесення – **гравіювання, тамподрук**

23



**DISCOVER**™

75

Штопор

### Bordeaux 9112

Штопор з високоякісної нержавіючої сталі та деревяними вставками. Складається з штопору, відкривачки та ножа сомельє. В подарунковій картонній коробці

Рекомендований метод нанесення – **тамподрук, гравіювання**



Штопор

### Provence 9108

Корпус з високоякісної нержавіючої сталі з алюмінієвою ручкою. Складається з штопору, відкривачки та ножа сомельє. В подарунковій картонній коробці

Рекомендований метод нанесення – **тамподрук, гравіювання**



**DISCOVER**™

Електричний штопор

### Cork 9107

Практичний, зручний девайс, з яким відкоркувати пляшку вина можна лише за кілька секунд. Індивідуальна упаковка. В комплект входить різак для фольги. Для роботи потрібно 4 батарейки типу AA

Матеріал: метал, пластик  
Розмір: 28,2 x 8,5 x 2 см  
Рекомендований метод нанесення – **гравіювання**



05



**DISCOVER**™



Пляшка для води

### EGO 1703

Ергономічна силіконова вставка, кришка з надійним відкидним механізмом, має пластикову ручку для зручного тримання, всередині з'ємна пластикова фільтруюча сітка

Матеріал: силікон та PP (BPA FREE)

Об'єм: 750 мл

Висота: 25,4 см

Діаметр: 7 см

Рекомендований метод нанесення – шовкодрук, УФ-друк

05



## DISCOVER™



Пляшка для води

### Capri 1701

Пляшка з автоматичним механізмом відкривання кришки  
пластикова з ергономічним силіконовим ремінцем

Матеріал: силікон та PP (BPA FREE)

Об'єм: 750 мл

Висота: 23,5 см

Діаметр: 7 см

Рекомендований метод нанесення – шовкодрук, УФ-друк

06



03



04



08



05



04



08



10



## DISCOVER™





Пляшка для води

### Active 1702

Корпус з тритану BPA FREE, кришка з пластику та силікону, надійна та проста, яка забезпечить довге користування

Матеріал : тритан, силікон та PP (BPA FREE).

Об'єм: 700 мл

Висота: 23 см

Діаметр: 7,3 см

Рекомендований метод нанесення – шовкодрук, УФ-друк



## DISCOVER™

Пляшка для води

### Fresh 1704

Корпус з тритану BPA FREE, кришка з пластику та силікону, надійна та проста яка забезпечить довге користування

Матеріал : пластик (BPA FREE), силікон

Об'єм: 640 мл

Висота: 22 см

Діаметр: 7 см

Рекомендований метод нанесення – шовкодрук, УФ-друк

**NEW!**



## DISCOVER™

Пляшка для пиття

**VALSAN 4067**

Пляшка для пиття з напівпрозорим корпусом.  
Ремінь для перенесення в комплекті

Матеріал: пластик і нержавіюча сталь

Об'єм: 600 мл

Висота: 21,5 см

Діаметр: 6,5 см

Рекомендований метод нанесення – **тамподрук, УФ друк, гравіювання**

**NEW!**



**Stamina**  
POWER IDEAS



Пляшка металева

**Aurum 2704**

Пляшка для пиття з алюмінію, легка та зручна для подорожей та спорту

Матеріал: алюміній, пластик

Об'єм: 750 мл

Висота: 27,7 см

Діаметр: 7,2 см

Рекомендований метод нанесення – **гравіювання, УФ-д**



**DISCOVER**<sup>TM</sup>





Пляшка металева

### **Dynamic** 2705

Корпус з тритану BPA FREE, кришка з пластику та силікону, надійна та проста яка забезпечить довге користування

Матеріал: алюміній, пластик

Об'єм: 750 мл

Висота: 26,3 см

Діаметр: 7,3 см

Рекомендований метод нанесення – гравіювання, УФ-друк



Пляшка металева

### **Nike** 2701

Пляшка для пиття з алюмінію, легка та зручна для подорожей та спорту

Матеріал: алюміній, пластик

Об'єм: 600 мл

Розмір: 21 x 9,5 x 5,1 см

Рекомендований метод нанесення – гравіювання, УФ-друк



**DISCOVER**™

Пляшка металева

### Jumbo 2711

Пляшка для пиття з алюмінію, легка та зручна для подорожей та спорту

Матеріал : алюміній

Об'єм: 600 мл

Висота: 22,5 см

Діаметр: 6,6 см

Рекомендований метод нанесення – шовкодрук, УФ-друк



NEW!

# DISCOVER<sup>TM</sup>

Пляшка металева

### Gloss 2710

Пляшка для пиття з алюмінію, легка та зручна для подорожей та спорту. Глянцеве покриття

Матеріал : алюміній

Об'єм: 600 мл

Висота: 21,3 см

Діаметр: 7,2 см

Рекомендований метод нанесення – гравіювання, УФ-друк

NEW!





Пляшка металева

### **Cosmic** 2703

Пляшка для пиття з нержавіючої сталі, легка та зручна для подорожей та спорту

Матеріал: нержавіюча сталь, пластик

Об'єм: 700 мл

Висота: 26,5 см

Діаметр: 6,8 см

Рекомендований метод нанесення - **гравіювання, УФ-друк**



## DISCOVER™

Термопляшка

### **Tower** 2614

Термопляшка з подвійними стінками із нержавіючої сталі. Підтримує температуру до 12-ти годин

Матеріал: нержавіюча сталь

Об'єм: 620 мл

Висота: 25,2 см

Діаметр: 7,2 см

Рекомендований метод нанесення – **гравіювання, УФ-друк**



## DISCOVER™



Термопляшка

### **Bloom 2** 2624

Термопляшка з подвійною стінкою з нержавіючої сталі, глянцеве покриття. Кришка герметична. Підтримує температуру до 12-ти годин

Матеріал: нержавіюча сталь

Об'єм: 480 мл

Висота: 24,4 см

Діаметр: 6,6 см

Рекомендований метод нанесення – **гравіювання, УФ друк**

**NEW!**

**DISCOVER™**

Термопляшка

### **QUEEN** 2617

Термопляшка з подвійною стінкою з нержавіючої сталі. Кришка герметична. Підтримує температуру до 12-ти годин

Матеріал: нержавіюча сталь

Об'єм: 750 мл

Висота: 29 см

Діаметр: 7,4 см

Рекомендований метод нанесення – **гравіювання, УФ-друк**

**DISCOVER™**

Термопляшка

### **QUEEN** 2618

Термопляшка з подвійною стінкою з нержавіючої сталі. Кришка герметична. Підтримує температуру до 12-ти годин

Матеріал: нержавіюча сталь

Об'єм: 750 мл

Висота: 29 см

Діаметр: 7,4 см

Рекомендований метод нанесення – **гравіювання, УФ-друк**



Термочашка

**Denim 2522**

Термочашка з нержавіючої сталі, Покриття - матова емаль. Підтримує температуру протягом 6-ти годин

Об'єм: 350 мл  
Висота: 14,5 см  
Діаметр: 6,8 см – 8,5 см  
Вага: 269 г  
Рекомендований метод нанесення – **гравіювання, УФ-друк**

**DISCOVER™**

Термочашка

**Soho 2 2523**

Термочашка з нержавіючої сталі, з прозорою кришкою. Покриття - глянцева емаль. Підтримує температуру протягом 6-ти годин

Об'єм: 350 мл  
Висота: 11,5 см  
Діаметр: 9 см  
Рекомендований метод нанесення – **гравіювання, УФ-друк**

**DISCOVER™**



Термокружка

### Frost 2510

Термокружка з нержавіючої сталі, покриття софт-тач, кришка-непроливайка. Підтримує температуру протягом 6-ти годин

Об'єм: 380 мл  
Висота: 17 см  
Діаметр: 8 см

Рекомендований метод нанесення – гравіювання, УФ-друк



06



DISCOVER™

Термокружка

### Manhattan 2517

Термокружка з нержавіючої сталі, покриття матове, кришка-непроливайка. Підтримує температуру протягом 6-ти годин

Об'єм: 500 мл  
Висота: 22 см  
Діаметр: 4 см

Рекомендований метод нанесення – гравіювання, УФ-друк

05



DISCOVER™





Термокружка

### Alaska 2506

Термокружка з нержавіючої сталі, вкрита матовою кольоровою емаллю, кришка-непроливайка. Підтримує температуру протягом 6-ти годин

Об'єм: 480 мл

Висота: 18,2 см

Діаметр: 8,5 см

Рекомендований метод нанесення - **гравіювання, шовкодрук**



Термокружка

### Bella 2515

Термокружка об'ємом 380 мл з нержавіючої сталі. Покриття емаль з ефектом «Ісе». Підтримує температуру до 6-ти годин

Об'єм: 380 мл

Висота: 16,2 см

Діаметр: 8,2 см

Рекомендований метод нанесення – **гравіювання, шовкодрук**



Термокружка

**Classic** 2512

Вакуумна термокружка з нержавіючої сталі, вкрита матовою кольоровою емаллю, кришка-непроливайка з клапаном

Об'єм: 400 мл

Висота: 19,4 см

Діаметр: 7,2 см

Рекомендований метод нанесення – гравіювання, шовкодрук



**DISCOVER**™

Термокружка

**Walker** 2520

Вакуумна термокружка з нержавіючої сталі, вкрита матовою кольоровою емаллю, кришка-непроливайка з клапаном

Об'єм: 400 мл

Висота: 19,8 см

Діаметр: 8 см

Рекомендований метод нанесення – гравіювання, шовкодрук, УФ-друк



**DISCOVER**™



Термокружка

### Lotos 2525

Вакуумна термокружка з нержавіючої сталі, вкрита матовою кольоровою емаллю. Кришка-непроливайка з ситечком, яка при необхідності блокується від випадкового відкриття

Об'єм: 370 мл

Висота: 18,3 см

Діаметр: 7,7 см

Рекомендований метод нанесення – **гравіювання, шовкодрук**

01



10



08



Термокружка

### Mono 2529

Термокружка з подвійною стінкою з нержавіючої сталі та пластиковою кришкою

Об'єм: 500 мл

Висота: 17,7 см

Діаметр: 8,7 см

Рекомендований метод нанесення – **гравіювання, УФ-друк**

**DISCOVER™**

**NEW!**

01



08



Термокружка

### Duran 2527

Термокружка з подвійною стінкою з нержавіючої сталі

Об'єм: 450 мл

Висота: 17,5 см

Діаметр: 7,6 см

Рекомендований метод нанесення – **гравіювання, УФ-друк**

**NEW!**

01



10



Кружка металева

### Soldier 2509

Кружка металева з нержавіючої сталі, має дві стінки

Об'єм: 300 мл

Висота: 9,4 см

Діаметр: 7,8 см

Рекомендований метод нанесення – **гравіювання, УФ-друк**

**DISCOVER™**

09



08



05



92



Термокружка  
**Davos 2505**

Кружка з подвійною стінкою з нержавіючої сталі покрита емаллю.  
Пластикові кришки з силіконовою вставкою

Об'єм: 380 мл  
Висота: 19,4 см  
Діаметр: 7,2 см  
Рекомендований метод нанесення – **гравіювання**



Термокружка  
**Steller 2526**

Вакуумна термочашка з нержавіючої сталі, Покриття - матова емаль. Підтримує температуру протягом 8-ми годин.  
Герметична пластикова кришка, має вбудований фільтр, а також легко розбирається для миття

Об'єм: 350 мл  
Висота: 17 см  
Діаметр: 6,4 см  
Рекомендований метод нанесення – **гравіювання тамподрук, УФ-друк**



**DISCOVER**™

Термокружка  
**Stay 2528**

Вакуумна термокружка Stay це високоякісний продукт з нержавіючої сталі 304, вкрита матовою кольоровою емаллю.  
Кришка з нажимною кнопкою яка відкриває клапан при необхідності надійно блокується слайдером від випадкового відкриття. Підтримує температуру до 6 годин

Об'єм: 415 мл  
Висота: 17,5 см  
Діаметр: 7,5 см  
Рекомендований метод нанесення – **гравіювання, шовкодрук**

**NEW!**



**DISCOVER**™

Термос

### Smart 2619

Термос з нержавіючої сталі, кришка герметична з світлодіодним дисплеєм. Підтримує температуру не менше 12-ти годин

Об'єм: 500 мл

Висота: 22,5 см

Діаметр: 6,4 см

Рекомендований метод нанесення – гравіювання, УФ-друк



## DISCOVER™

Термос

### Camp 2612

Термос з нержавіючої сталі, кришка з герметичним клапаном. Вкрита кольоровим глянцевим покриттям. Підтримує температуру до 24-х годин

Об'єм: 750 мл

Висота: 28,5 см

Діаметр: 8 см

Рекомендований метод нанесення – гравіювання, УФ-друк

Термос

### Lattice 2615

Термос з нержавіючої сталі, кришка з герметичним клапаном. Вкрита кольоровим, глянцевим покриттям. Підтримує температуру до 24-х годин

Об'єм: 500 мл

Висота: 24,8 см

Діаметр: 7,2 см

Рекомендований метод нанесення – гравіювання, УФ-друк

## DISCOVER™



Термос

### Loki 2621

Термос з нержавіючої сталі. Корпус вкритий матовим кольоровим покриттям. Підтримує температуру до 24 годин

Об'єм: 1200 мл

Висота: 30 см

Діаметр: 10 см

Рекомендований метод нанесення – гравіювання, шовкодрук



08



Термос

### Calypso 2622

Термос з нержавіючої сталі. Корпус вкритий матовим кольоровим покриттям. Підтримує температуру до 24 годин

Об'єм: 1500 мл

Висота: 32,7 см

Діаметр: 10,7 см

Рекомендований метод нанесення – гравіювання, шовкодрук



# DISCOVER™

04



Термос

### Uma 2600

Двустінна вакуумний термос з нержавіючої сталі. Підтримує температуру до 24-х годин

Об'єм: 600 мл

Висота: 24,6 см

Діаметр: 7,8 см

Рекомендований метод нанесення – гравіювання



08



Термос

### Moon 2613

Термос з нержавіючої сталі, кришка з герметичним клапаном. Підтримує температуру до 24-х годин

Об'єм: 600 мл

Висота: 28 см

Діаметр: 7 см

Рекомендований метод нанесення – гравіювання



08



Фляга

### **Bronx** 2708

Фляга матова з нержавіючої сталі, з одинарною стінкою

Об'єм: 240 мл

Розмір: 9,2 x 14,2 x 2,2 см

Рекомендований метод нанесення – **гравіювання, УФ-друк**

09



Фляга

### **Gin** 2709

Фляга з нержавіючої сталі, з одинарною стінкою, обтягнута еко шкірою з прямокутним віконцем для нанесення

Об'єм: 180 мл

Розмір: 9,2 x 11,6 x 2,2 см

Рекомендований метод нанесення – **гравіювання, УФ-друк**

08



Набір фляга та дві рюмки

### **Torres** 2707

Набір фляга та 2 чарки з лійкою в чорній подарунковій коробці, матовий з нержавіючої сталі, з одинарною стінкою

Об'єм: 180 мл

Розмір: 9,2 x 11,6 x 2,2 см

Рекомендований метод нанесення – **гравіювання, УФ-друк**

09



**DISCOVER**™



Набір фляга та дві рюмки

### **Dalmore** 2706

Набір фляга та 2 чарки чорного матового кольору з лійкою в чорній подарунковій коробці з нержавіючої сталі, з одинарною стінкою

Об'єм: 240 мл

Розмір: 9,2 x 14,2 x 2,2 см

Рекомендований метод нанесення – **гравіювання, УФ-друк**

55



08



**DISCOVER**™

08



Термос для їжі

### Tank 2620

Термос для їжі з нержавіючої сталі. В комплекті складна сталева ложка. Підтримує температуру не менше 12-ти годин

Об'єм: 500 мл

Висота: 14,5 см

Діаметр: 10,4 см

Рекомендований метод нанесення – **гравіювання**



**DISCOVER**<sup>TM</sup>

08



Термос для їжі

### Fendi 2623

Компактний термос для їжі з нержавіючої сталі, має подвійну вакуумну стінку. Зберігає холод до 24 години, тепло до 12 годин

Об'єм: 300 мл

Висота: 11 см

Діаметр: 8,7 см

Рекомендований метод нанесення – **гравіювання, тамподрук, УФ-друк**

01



Ланч бокс

### Butter 2804

Компактний ланч бокс з двома відділеннями, має прозору кришку, яка герметично закривається. Посудини з високоякісної нержавіючої сталі в подарунковій картонній коробці

Об'єм: 1400 мл (2 x 700 мл)

Висота: 12 см

Діаметр: 19,5 см

Рекомендований метод нанесення – **тамподрук, УФ друк, шовкодрук**

**NEW!**

01



**DISCOVER**<sup>TM</sup>



Ланчбокс

### Break 2800

Має прозору кришку яка герметично закривається. Посудина з високоякісної нержавіючої сталі. В подарунковій картонній коробці

Об'єм: 710 мл

Розміри: 21,5 x 15 x 6,3 см

Рекомендований метод нанесення – шовкодрук, тамподрук, УФ-друк



Ланчбокс

### Weekend 2801

Має прозору кришку яка герметично закривається, з додатковим відділенням, де зберігається менталева ложка та виделка.

Посудина на два відділення, з високоякісної нержавіючої сталі 304.

В подарунковій картонній коробці

Об'єм: 800 мл

Розміри: 22,5 x 16 x 7 см

Рекомендований метод нанесення – шовкодрук, тамподрук, УФ-друк



DISCOVER™

Ланчбокс

### Dinner 2802

Кришка герметично закривається. Посудина з високоякісної нержавіючої сталі. В подарунковій картонній коробці

Об'єм: 900 мл

Розміри: 20 x 14,6 x 8,3 см

Рекомендований метод нанесення – шовкодрук, тамподрук, УФ-друк



Ланчбокс

### Sunny 2803

Ланчбокс з харчового поліпропілену (BPA FREE), на кришці силіконова резинка для щільного закривання. Можна використовувати в мікрохвильовій печі (крім режиму гриль), та в посудомийній машині

Об'єм: 950 мл

Розміри: 20,8 x 14,6 x 6,3 см

Рекомендований метод нанесення – шовкодрук, тамподрук, УФ-друк



DISCOVER™



Горнятко

**Marlin 5500**

Керамічне кольорове горнятко

Об'єм: 360 мл

Діаметр: 8,6 см

Висота: 8,7 см

Вага: 315 г

Рекомендований метод нанесення – шовкодрук, деколь

05

**DISCOVER**<sup>TM</sup>



01



02



03



04



66



08



Горняк керамічне

### Barell 5505

Горняк керамічне з пластиковою кришкою та силіконовою накладкою

Об'єм: 350 мл

Діаметр: 8,5 см

Висота: 12 см

Вага: 382 г

Рекомендований метод нанесення – **деколь, шовкодрук**

02

DISCOVER™



03

04

05

06

10

08



Горняк

### Magic 5508

Горняк керамічне з софт-тач покриттям, приемним на дотик

Об'єм: 350 мл

Висота: 10,8 см

Діаметр: 8,2 см

Рекомендований метод нанесення – **гравіювання, УФ-друк**



08



10



11



16



02



03



04



05



12



06



60



Горняк

**Velvet 5507**

Горняк керамічне з софт-тач покриттям, приемним на дотик

Об'єм: 465 мл

Діаметр: 9,8 см

Висота: 10,8 см

Вага: 347 г

Рекомендований метод нанесення – гравіювання, УФ-друк



05

**DISCOVER™**



03



04



06



08



10



Горнятко

**Uni 5503**

Керамічне кольорове горнятко

Об'єм: 350 мл

Діаметр: 7,7 см

Висота: 10,4 см

Вага: 300 г

Рекомендований метод нанесення – **шовкодрук, деколь**

**DISCOVER™**



Горнятко керамічне

**Hugo 5502**

Керамічне кольорове горнятко

Об'єм: 350 мл

Діаметр: 9,1 см

Висота: 8,3 см

Вага: 308 г

Рекомендований метод нанесення – **шовкодрук, деколь**



01

04

05

06

08

10



01

55

08



Френч-прес

### TakeBreak 5602

Френч-прес підходить для заварювання, як чаю так і кави. Каркас з пластику (PP Поліпропілен харчовий), колба з борисілікатного високоякісного скла, внутрішні деталі з нержавіючої сталі

Об'єм: 600 мл

Діаметр: 9 см

Висота: 12,2 см

Матеріал: скло, пластик, нержавіюча сталь

Рекомендований метод нанесення – **тамподрук**,

**УФ-друк**



**DISCOVER**™

Френч-прес

### Chill 5600

Френч-прес підходить для заварювання як чаю так і кави. Каркас з нержавіючої сталі, колба з борисілікатного високоякісного скла, внутрішні деталі з нержавіючої сталі, ручка пластикова з покриттям софт-тач

Об'єм: 350 мл

Діаметр: 7,4 см

Висота: 16,5 см

Матеріал: скло, пластик, нержавіюча сталь

Рекомендований метод нанесення – **гравіювання**



Френч-прес

### TeaTime 5601

Френч-прес підходить для заварювання як чаю так і кави. Каркас з нержавіючої сталі, колба з'ємна з борисілікатного високоякісного скла, внутрішні деталі з нержавіючої сталі, ручка та підставка з пластику

Об'єм: 1000 мл

Діаметр: 10,4 см

Висота: 21,3 см

Матеріал: скло, пластик, нержавіюча сталь

Рекомендований метод нанесення –

**гравіювання, деколь**



**DISCOVER**™

Чайник заварювальний

### **Siesta 1** 5603

Чайник заварювальний, виготовлений із високоякісного, термостійкого боросилікатного скла. Кришка виготовлена з бамбука, нержавіючої сталі та силікону. В горловині встановлена з'ємна спіраль

Об'єм: 500 мл

Діаметр: 12 см

Висота: 11 см

Матеріал: скло, бамбук

Рекомендований метод нанесення – **гравіювання, деколь**



Чайник заварювальний

### **Siesta 2** 5604

Чайник заварювальний, виготовлений із високоякісного, термостійкого боросилікатного скла. Кришка виготовлена з бамбука, нержавіючої сталі та силікону. В горловині встановлена з'ємна спіраль

Об'єм: 1000 мл

Діаметр: 13,5 см

Висота: 12,2 см

Матеріал: скло, бамбук

Рекомендований метод нанесення – **гравіювання, деколь**



**DISCOVER**<sup>TM</sup>

Чайник заварювальний

### **Siesta 3** 5605

Чайник заварювальний виготовлений із високоякісного, термостійкого, боросилікатного скла. Кришка виготовлена з бамбука, нержавіючої сталі та силікону, в горловині встановлена з'ємна спіраль

Об'єм: 1800 мл

Діаметр: 13,8 см

Висота: 19 см

Матеріал: скло, бамбук

Рекомендований метод нанесення – **гравіювання, деколь**



Чайник заварювальний

### **Nilson** 5606

Чайник заварювальний виготовлений із високоякісного, термостійкого боросилікатного скла, кришка виготовлена з нержавіючої сталі, температуростійкого пластику та силікону

Об'єм: 600 мл

Діаметр: 11,3 см

Висота: 13,8 см

Матеріал: скло, нержавіюча сталь, пластик

Рекомендований метод нанесення – **гравіювання, деколь**



**DISCOVER**<sup>TM</sup>

Дошка кухонна

### **COOKING 1** 5701

Дошка кухонна бамбуко з ручкою

Розмір: 28 x 18 x 1 см

Матеріал: бамбук

Рекомендований метод нанесення – **тиснення, гравіювання**

Дошка кухонна

### **COOKING 2** 5702

Дошка кухонна бамбукова з ручкою

Розмір: 30 x 20 x 1 см

Матеріал: бамбук

Рекомендований метод нанесення – **тиснення, гравіювання**

Дошка кухонна

### **COOKING 3** 5703

Дошка кухонна бамбукова з ручкою

Розмір: 32 x 22 x 1 см

Матеріал: бамбук

Рекомендований метод нанесення – **тиснення, гравіювання**

Дошка кухонна

### **CULINARE 1** 5705

Дошка кухонна бамбукова

Розмір: 22 x 15 x 0,8 см

Матеріал: бамбук

Рекомендований метод нанесення – **тиснення, гравіювання**

Дошка кухонна

### **CULINARE 2** 5706

Дошка кухонна бамбукова з ручкою

Розмір: 28 x 21,5 x 0,8 см

Матеріал: бамбук

Рекомендований метод нанесення – **тиснення, гравіювання**

Дошка кухонна

### **CULINARE 3** 5707

Дошка кухонна бамбукова з ручкою

Розмір: 33 x 24 x 0,8 см

Матеріал: бамбук

Рекомендований метод нанесення – **тиснення, гравіювання**







Дошка кухонна

### **KITCHEN** 5704

Дошка кухонна бамбукова з ручкою

Розмір: 40 x 13,5 x 0,8 см

Матеріал: бамбук

Рекомендований метод нанесення – тиснення, гравіювання



23

Дошка кухонна

### **CHIEF** 5708

Дошка кухонна бамбукова з металевою ручкою

Розмір: 40 x 30 x 1,8 см

Матеріал: бамбук, метал

Рекомендований метод нанесення – тиснення, гравіювання



23

**DISCOVER**<sup>TM</sup>

Сковорідка

### NiceFry 1 5902

Сковорода виготовлена з литого алюмінію з антипригарним покриттям з керамічним вкрапленням. Ручка виготовлена з бакеліту із покриттям Soft Touch, що забезпечує максимальний комфорт при використанні

Діаметр: 20 см

Матеріал: алюміній, бакеліт

Покриття: антипригарним покриттям з керамічним вкрапленням

Рекомендований метод нанесення – **гравіювання**

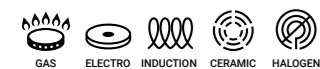

23

Сковорідка

### NiceFry 2 5901

Сковорода виготовлена з литого алюмінію з антипригарним покриттям з керамічним вкрапленням. Ручка виготовлена з бакеліту із покриттям Soft Touch, що забезпечує максимальний комфорт при використанні

Діаметр: 24 см

Матеріал: алюміній, бакеліт

Покриття: антипригарним покриттям з керамічним вкрапленням

Рекомендований метод нанесення – **гравіювання**

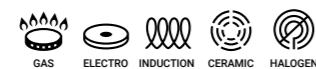

23

Сковорідка

### NiceFry 3 5900

Сковорода виготовлена з литого алюмінію з антипригарним покриттям з керамічним вкрапленням. Ручка виготовлена з бакеліту із покриттям Soft Touch, що забезпечує максимальний комфорт при використанні

Діаметр: 28 см

Матеріал: алюміній, бакеліт

Покриття: антипригарним покриттям з керамічним вкрапленням

Рекомендований метод нанесення – **гравіювання**

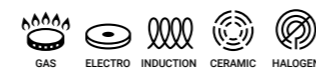

23

Сковорідка-гриль

### MediumWell 5903

Сковорода виготовлена з алюмінію з антипригарним покриттям. Дерев'яну складну ручку можна знімати, що забезпечує максимальний комфорт при використанні

Діаметр: 28 см

Матеріал: алюміній, дерево

Покриття: антипригарним покриттям

Рекомендований метод нанесення – **гравіювання, тамподрук**



23



# DISCOVER™





Лопатка кухонна

### **APPETITE 5800**

Зручна та якісна кухонна лопатка. Ручка лопатки виготовлена з деревини ясеня, що попередить від опіків, а нижня частина метал + пластик покритий температуростійким силіконом

Розмір: 32 см

Матеріал: метал, пластик

Покриття: температуростійкий силікон

Рекомендований метод нанесення –**гравіювання, тамподрук**

Черпак кухонний

### **BISTRO 5801**

Зручний та якісний кухонний черпак. Ручка черпака виготовлена з деревини ясеня, що попередить від опіків, а нижня метал + пластик покритий температуростійким силіконом

Розмір: 31,5 см

Матеріал: метал, пластик

Покриття: температуростійкий силікон

Рекомендований метод нанесення –**гравіювання, тамподрук**

Лопатка кухонна

### **COOK 5802**

Зручна та якісна кухонна лопатка. Ручка лопатки виготовлена з деревини ясеня, що попередить від опіків, а нижня частина метал + пластик покритий температуростійким силіконом

Розмір: 31,5 см

Матеріал: метал, пластик

Покриття: температуростійкий силікон

Рекомендований метод нанесення –**гравіювання, тамподрук**

Ложка салатна

### **MIX 5803**

Якісна салатна ложка, зручна та придатна також при приготуванні пасти. Ручка ложки виготовлена з деревини ясеня, що попередить від опіків, а нижня частина метал + пластик покритий температуростійким силіконом

Розмір: 31,5 см

Матеріал: метал, пластик

Покриття: температуростійкий силікон

Рекомендований метод нанесення –**гравіювання, тамподрук**

Ложка кухонна

### **GOURMET 5804**

Якісна салатна ложка, зручна та придатна також при приготуванні пасти. Ручка ложки виготовлена з деревини ясеня, що попередить від опіків, а нижня частина метал + пластик покритий температуростійким силіконом

Розмір: 31,5 см

Матеріал: метал, пластик

Покриття: температуростійкий силікон

Рекомендований метод нанесення –**гравіювання, тамподрук**

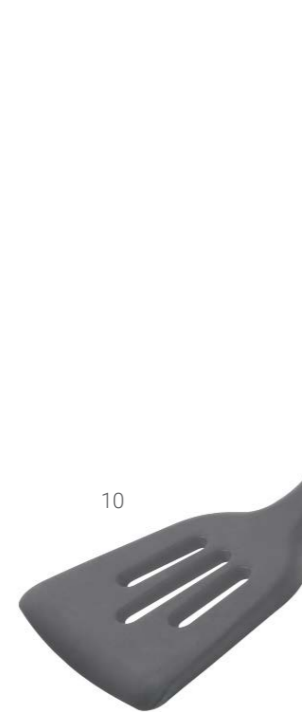

Ліхтарик

## MiniLight 9202

Світлодіодний ліхтарик MiniLight енергетично безпечний для навколишнього середовища. Висока водостійкість та надійність. Водонепроникний

Матеріал: метал  
LED: 10W T6  
Режими: 3 (100%, 50%, SOS)  
Елементи живлення: 1 x 18650 1200 mAh  
Спосіб зарядки: USB-TypeC  
Розмір: голова Ø26 мм, ручка Ø21 мм, довжина 91 (100 мм)  
Рекомендований метод нанесення – **гравіювання**



08



Ліхтарик

## Rey 9203

Світлодіодний ліхтарик Rey енергетично безпечний для навколишнього середовища

Матеріал: метал  
LED: 3W XPE LED  
Елементи живлення: 3xAAA (Not Include)  
Режими: 3 (100%, 50%, SOS)  
Розмір: голова Ø30, ручка Ø26, довжина 102 (112) mm  
Рекомендований метод нанесення – **гравіювання**



08



Ліхтарик

## Glow 9204

Світлодіодний ліхтарик Glow енергетично безпечний для навколишнього середовища. Висока водостійкість та надійність. Водонепроникний

Матеріал: метал  
LED: 10W T6 + 3W COB  
Режими: 4 (1 світлодіод 100%, 50%, 2-ий світлодіод 100%, SOS)  
Акумулятор: 1 x 18650 1200 mAh  
Спосіб зарядки: USB-TypeC  
Розмір: голова Ø32, ручка Ø26, довжина 125 (140) mm  
Рекомендований метод нанесення – **гравіювання**

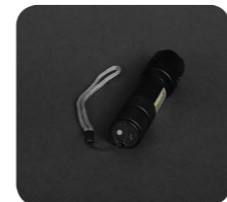

08



Ліхтарик

## Focus 9201

Світлодіодний ліхтарик Fokus енергетично безпечний для навколишнього середовища. Висока водостійкість та надійність. Водонепроникний

Матеріал: метал  
LED: 10W T6  
Режими: 3 (100%, 50%, SOS)  
Акумулятор: 1 x 18650 1800 mAh  
Спосіб зарядки: USB-TypeC  
Розмір: голова Ø27, ручка Ø24, довжина 125 (135) mm  
Рекомендований метод нанесення – **гравіювання**

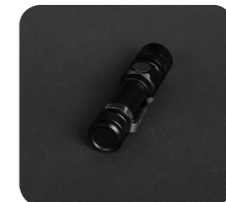

08



Ліхтарик

## LightStream 9200

Світлодіодний ліхтарик LightStream енергетично безпечний для навколишнього середовища. Висока водостійкість та надійність. IPX6 водонепроникнення робить прилад придатним для екстремальних умов.

Матеріал: метал  
LED: 10W T6 + 3W COB  
Режими: 5 (100%, 75%, 50%, стробоскоп, SOS)  
Акумулятор: 1 x 18650 2000 mAh  
Спосіб зарядки: USB-TypeC  
Розмір: голова Ø40, ручка Ø34, довжина 170 (185) mm  
Рекомендований метод нанесення – **гравіювання**



Ліхтарик

## Mears 9208

Світлодіодний ліхтарик Mears енергетично безпечний для навколишнього середовища. Водостійкий і ударостійкий алюмінієвий корпус. Простий у використанні, легкий і компактний. В комплекті ремінець на руку.

Матеріал: метал  
LED: XHP50.  
Режими: 5 ( 100%, 75%, 50%, стробоскоп, SOS)  
Акумулятор: 1 x 18650 2000 mAh  
Спосіб зарядки: USB-TypeC  
Розмір: довжина 167 (182 мм)  
Рекомендований метод нанесення – **гравіювання**



**NEW!**



Ліхтарик

## Dobby 9205

Світлодіодний ліхтарик LightStream енергетично безпечний для навколишнього середовища. Висока водостійкість та надійність. IPX6 водонепроникнення робить прилад придатним для екстремальних умов.

Матеріал: метал, пластик  
LED: 3W COB  
Елементи живлення: 3 x AA (not include)  
Режим: 1  
Розмір: Ø 87 x довжина 123 (180) mm  
Рекомендований метод нанесення – **тамподрук, УФ-друк**



Брелок-ліхтарик

## Astro 9207

Брелок-ліхтарик Astro, з вбудованим полімерним акумулятором з високою водостійкістю. Має спеціальний гачок-карабін, та функцію відкривашки. Вбудований сильний магніт, розбірний кранштейн

Матеріал: алюміній/пластик  
LED: 6W COB  
Режими: 3 - 100%, 50%, SOS  
Акумулятор: вбудований полімерний акумулятор 300 mAh  
Спосіб зарядки: USB-TypeC  
Розмір: 6 x 4,6 x 2 см  
Рекомендований метод нанесення – **гравіювання**

**NEW!**



Ліхтарик налобний

### Flexion 9206

Налобний ліхтарик з двома джерелами світла, вбудованим акумулятором з високою водостійкістю. Три варіанти використання: налобний ліхтарик, лампа для кемпінгу (має спеціальний гачок та магніт), чіпляти спеціальною кліпсою на козирок

Матеріал: метал  
LED: 3W COB  
Режими: 1: Спрямоване (100%. 50%. SOS)  
Розсіяне 2: (100%. 50%, 100% червоне світло, SOS червоне світло)  
Акумулятор: 1 x 18650 1200 mAh  
Розмір: голова діаметр 40 мм  
Рекомендований метод нанесення – гравіювання



10



Колонка бездротова

### Bells 8054

Портативна колонка Bells виготовлена з пластику з металевим фарбуванням, залізна сітка. В комплекті 1 кабель для зарядки Type-C

Бездротова технологія: Bluetooth версія 5.2  
Діапазон Bluetooth:  $\geq 10M$   
Вбудований акумулятор на 800 mAh  
Час зарядки: 3-4 години  
Час роботи: 2-3 години  
Потужність: 3W x 1  
Співвідношення сигнал/шум:  $\geq 75$  дБ  
Функція: Bluetooth, гучний зв'язок  
Розмір: 8 x 8 x 6,2 см  
Рекомендований метод нанесення – гравіювання



10



01

02

04

05

06

08



Годинник з бездротовою зарядкою

### Wake Up 8047

Функціональний годинник з бездротовою зарядкою 15W. Режим часу 12/24 год Подвійний звуковий сигнал будильника для пробудження, функція відкладення. 8-кольоровий світловий нічник-лампа, USB-вихід для зарядки додаткових пристроїв, сенсорне управління, 4-рівневий режим яскравості дисплея

Матеріал: метал

Акумулятор: 1 x 18650 1200 mAh

Розмір: 14 x 8,5 (11,5 см) x 7,4 см

Рекомендований метод нанесення – тамподрук, шовкодрук, УФ-друк



08

01

Лампа з бездротовою зарядкою

### Lumin 8048

Розумна функціональна настільна лампа з 3 режимами освітлення: теплий жовтий, нейтральний та холодний. На панелі основи лампи можна також регулювати яскравість освітлення. В лампі передбачена бездротова зарядка 10W для зарядки смартфонів, а також порт USB для дротової зарядки пристроїв

Вхід: 5V/1A Max

Вихід: 10W

Розмір: 16,8 x 12 x 33 см

Матеріал: ABS/PC

Рекомендований метод нанесення – **тамподрук, УФ-друк**



Лампа з бездротовою зарядкою

### Bright 8027

LED лампа має три режими світла для ваших потреб, підключається через провід з USB роз'ємом. З легкістю може живитись через павербанк чи ноутбук. Важлива особливість: наявність зарядки QC для смартфонів, безпроводна зарядка

Вхід: 5V/2A

Вихід: 10W

Рекомендований метод нанесення – **тамподрук, шовкодрук, УФ-друк**



Провід 3-в-1

### Rio 8013

Універсальний кабель 3-в-1 для зарядки гаджетів, довжина в розтягнутому стані 1,2 м. Має стандартний USB вхід для підключення живлення та три різні виходи Lightning + Micro USB + Type-C

Рекомендований метод нанесення – **гравіювання**



Провід 4-в-1

### Mark 8062

Універсальний кабель 4-в-1 для зарядки гаджетів, довжина 1 м. Має стандартний USB вхід для підключення живлення та три різні виходи Lightning + Micro USB + Type-C

Матеріал: алюміній, нейлоновий плетений шнур  
Рекомендований метод нанесення – **гравіювання**





Зволожувач повітря

### Aqua 8040

Лаконічний сучасний дизайн. Зручна конструкція для наповнення води, прозора колба. Не створює стороннього шуму. Має додатковий режим яскравого підсвічування

Матеріал: ABS/PP/PC  
Вхідна напруга: DC5V  
Живлення: 1.0 - 2.25 W  
Ємність для води: 500 мл  
Кількість води для розпилення: 30 мл - 50 мл/год  
Розмір виробу: 9,5 x 9,5 x 12,9 см  
Вага виробу: 236 г  
Рекомендований метод нанесення – **тамподрук, шовкодрук, УФ-друк**



Зволожувач повітря

### Breeze 8041

Лаконічний сучасний дизайн. Зручна конструкція для наповнення води. Не створює стороннього шуму. Має додатковий режим яскравого, кольорового підсвічування

Матеріал: ABS/PP/Апаратні/ електронні деталі  
Робоча напруга: DC5.0V  
Робочий струм: 200-450 mA  
Живлення: 1.0 - 2.25 W  
Ємність для води: 360 мл  
Кількість води для розпилення: 30 мл - 50 мл/год  
Розмір виробу: 7,8 x 7,8 x 14,5 см  
Вага виробу: 175 г  
Рекомендований метод нанесення – **тамподрук, шовкодрук, УФ-друк**



Тримач для телефону

### Jimin 8055

Тримач для телефону. Підходить для телефону та планшета

Матеріал: алюмінієвий сплав, вуглецева сталь, силікон, ABS  
Розмір: 11,3 x 7 см

165 мм (висота в розкладеному стані)

Рекомендований метод нанесення – **гравіювання, УФ-друк**

**NEW!**



Тримач для телефону

### Grip 8056

Тримач для телефону. Підходить для телефону та планшета

Матеріал: алюмінієвий сплав, вуглецева сталь, силікон, ABS  
Розмір: 11,3 x 7,1 см

149 мм (висота в розкладеному стані)

Рекомендований метод нанесення – **гравіювання, УФ-друк**

**NEW!**



Тримач для телефону

### Buddy 8064

Тримач для телефону. Підходить для телефону та планшета

Матеріал: алюміній, пластик, силікон  
Розмір: 11,9 x 7,6 см

120 мм (висота в розкладеному стані)

Рекомендований метод нанесення – **тамподрук, УФ-друк, гравіювання**

**NEW!**



USB-хаб 5в1

### Gear 8058

Світлодіодна індикація живлення  
Підтримка адаптера максимальної потужності (5v2a).  
Сумісність з USB 1.1, 2.0 і 3.0

Матеріал: алюміній  
Розмір: 10,1 x 2,3 x 10 см (24,2 мм довжина зі шнуром)  
Рекомендований метод нанесення – **гравіювання, УФ-друк**

**NEW!**



08



Мережевий зарядний пристрій

### Power 8023

Надійний та якісний зарядний пристрій  
CE (відповідає європейським стандартам безпеки та якості)

Матеріал: пластик  
Розмір: 8,5 x 3,5 x 2,5 см  
Вхід: AC100-240V~50/60Hz Max 500mA  
Вихід: 1: DC 5V/1A, 2: DC 5V/2.1A  
Рекомендований метод нанесення – **тамподрук, шовкодрук, УФ-друк**

01

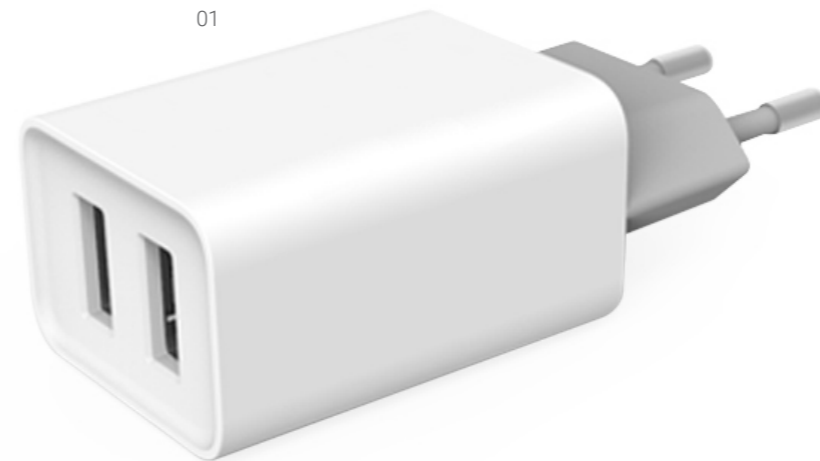

Мережевий зарядний пристрій 40W

### Real 8057

Надійний та якісний зарядний пристрій  
CE (відповідає європейським стандартам безпеки та якості)

Матеріал: пластик  
Розмір: 9 x 4,5 x 2,9 см  
PD40W+QC3.0 Fast charger  
Вхід: 100-240V-50/60HZ 0.5A  
USB-C output 5V=3A, 9V=2.2A, 12V=1.5A  
USB-A output 5V=3A,9V=2A,12V=1.5A  
USB-C+USB-A 5V=3.4A  
Рекомендований метод нанесення – **тамподрук, шовкодрук, УФ-друк**

01



Бездротовий зарядний пристрій

### Нуре 8052

Бездротовий зарядний пристрій НУРЕ. Одночасна зарядка 3 пристроїв. Можна заряджати смартфон + смарт годинник Apple Watch + навушники. Оптимально підібраний кут нахилу дозволяє використовувати підставку під час перегляду відео на телефоні

Розмір: 25,1 x 7,5 x 0,9 см  
Батарея: літій-полімерна  
Вхід: DC 9V/3A 12V/3A  
Вихід: телефон: 15Вт/10Вт/7.5Вт/5Вт  
Навушники: 3Вт смарт  
Годинник: 2.5Вт (Apple Watch )  
Ефективність зарядки: 73%  
Відстань передачі: ≤ 6 мм  
Робоча частота: 110-205KHz  
Спосіб зарядки: від USB  
Рекомендований метод нанесення – **тамподрук, шовкодрук, УФ-друк**



Бездротовий зарядний пристрій з годинником

### Convee 8053

Бездротовий зарядний пристрій з годинником CONVEE. Одночасна зарядка 3 пристроїв. Можна заряджати смартфон + смарт годинник Apple Watch + навушники. Зручна підставка. Оптимально підібраний кут нахилу дозволяє використовувати підставку під час перегляду відео на телефоні

Розмір: 14,3 x 3,3 x 17,8 см  
Батарея: літій-полімерна  
Вхід: DC 5V/3A; 9V/3A; 12V/2A  
Вихід: телефон: 15Вт/10Вт/7.5Вт/5Вт  
Навушники: 3Вт  
Смарт годинник: 2.5Вт (Apple Watch )  
Ефективність зарядки: 73%  
Відстань передачі: ≤ 2-5 мм  
Робоча частота: 110-205KHz  
Спосіб зарядки: від USB  
Рекомендований метод нанесення – **тамподрук, шовкодрук, УФ-друк**



Універсальний зарядний пристрій

### Kamber 8051

Універсальний безпроводний зарядний пристрій. Корпус пристрою з алюмінію. Має індикатор залишкового заряду. Має Quick charge

Розмір: 10 x 6,6 x 1,8 см  
Матеріал: алюміній  
Батарея: літій-полімерна  
Ємність: 10000 mAh  
Бездротовий вихід: 5W/7.5W/10W/15W  
Вихід Type C: DC5V/3A, 9V/2.22A, 12V/1.67A  
Вхід Type C: DC5V/3A, 9V/2A, 12V/1.5A  
Загальний вихід: DC5V/3A (Max)  
Мах потужність бездротового зв'язку: 15W  
Вага: 189,6 г  
Рекомендований метод нанесення – **гравіювання**



10



Універсальний зарядний пристрій

### Bling 8060

Універсальний зарядний пристрій. Корпус пристрою вогнетривкий пластик. LSD дисплей порти з функцією подвійного заряду. Має цифровий індикатор залишкового заряду

Розмір: 14,6 x 6,8 x 1,6 см  
Матеріал: вогнетривкий пластик  
Батарея: літій-полімерна  
Ємність: 10000 mAh  
LSD дисплей порти з функцією подвійного заряду  
Вхід: USB Type-C: 5V/3A, 9V/2A  
Вхід: USB-C cable: 5V/3A, 9V/2.22A, 12V/1.67A  
Вихід: USB 1: 5V/3A, 9V/2A, 12V/1.5A, 10V/2.25A  
Вихід: USB 2: 5V/3A, 9V/2A, 12V/1.5A, 10V/2.25A  
Рекомендований метод нанесення – **тамподрук, УФ друк, шовкодрук**



08



Універсальний зарядний пристрій

### FastLife 8061

Універсальний зарядний пристрій. Полімерний акумулятор високої якості, широка сумісність. Корпус пристрою вогнетривкий алюміній. LSD дисплей порти з функцією подвійного заряду

Розмір: 10,8 x 6,8 x 3,2 см  
Матеріал: вогнетривкий алюміній  
Батарея: літій-полімерна  
Ємність: 20000 mAh  
LSD дисплей порти з функцією подвійного заряду  
Вхід: USB-C: 5V/3A, 9V/3A, 12V/3A, 15V/3A, 20V/2.25A (45W Max)  
Вхід: USB-C cable: 5V/3A, 9V/3A, 12V/3A, 15V/3A, 20V/2.25A (45W Max)  
Вихід: USB-C Output: 5V/3A, 9V/3A, 12V/3A, 15V/3A, 20V/3.25A (65W Max)  
PD Вихід: USB-C Output: 5V/3A, 9V/2A, 12V/1.5A, 4.5V/5A, 5V/4.5A, 10V/2.25A, (22.5W Max)  
Мах потужність: 65 W  
Рекомендований метод нанесення – **гравіювання**



10



Універсальний зарядний пристрій

### Geo 8050

Універсальний безпроводний зарядний пристрій. Корпус пристрою пластиковий, що добре підходить для різних типів нанесення. Має індикатор залишкового заряду. Оптимально змінюється кут нахилу, що дозволяє використовувати пристрій як підставку під час перегляду відео на телефоні. Має Quick charge PD 20W

Розмір: 10 x 6,7 x 2 см  
Матеріал: вогнестійкий ABS+PC+рідкий силікон  
Батарея: літій-полімерна  
Ємність: 10000 mAh  
Вихід Type C: 5V-3A/9V-2,22A/12V-1,67A  
Вхід Type C: 5V-3A/9V-2A/12V-1,5A  
Lighting port вихід: 5V-2A  
Мах потужність кабелю: PD 20W  
Мах потужність бездротового зв'язку: 15W  
Рекомендований метод нанесення – **тамподрук, шовкодрук, УФ-друк**



01



Універсальний зарядний пристрій

### Kraven 8049

Універсальний зарядний пристрій. Корпус пристрою алюміній, що добре підходить для гравіювання. Має цифровий індикатор залишкового заряду. Має Quick charge QS 22.5W+PD 20W

Розмір: 10 x 6,5 x 1,8 см  
Матеріал: алюміній  
Батарея: літій-полімерна  
Ємність: 10000 mAh  
Вихід USB: 4.5V-5A/5V-3A/9V-2A/12V-1.5A (22.5W)  
Вихід Type C: 5V-3A/9V-2.22A/12V-1.67A  
Вхід Type C: 5V-3A/9V-2A/12V-1.5A  
Мікро вхід: 5V-2A/9V-2A  
Мах потужність: 22.5W  
Вага: 188 г  
Рекомендований метод нанесення – **гравіювання**



10



Універсальний зарядний пристрій

### Optimus 8042

Універсальний, компактний та мобільний акумулятор, який може заряджати практично всі пристрої, що підтримують зарядку від USB. Інтелектуальний чіп з кількома схемами захисту, включаючи захист від перенапруги та перегріву. LED дисплей для індикації стану ємності акумулятора. Має Quick charge QS 22.5W+PD 20W

Розмір: 6,8 x 2,8 x 14,2 см  
Матеріал: пластик  
Батарея: літій-полімерна  
Ємність: 20000 mAh  
Вихід Type C: DC5V/3A, 9V/2.22A, 12V/1.66A  
Вхід Type C: DC5V/3A, 9V/2A, 12V/1.5A  
Подвійний вихід USB: DC 4.5V/5A, 5V/3A, 9V/2A, 12V/1.5A.  
Мах потужність: 22.5W  
Вага: 396 г  
Рекомендований метод нанесення – **тамподрук, шовкодрук, УФ-друк**



08



Універсальний зарядний пристрій

## Omega 8044

Універсальний, компактний та мобільний акумулятор, який може заряджати практично всі пристрої, що підтримують зарядку від USB. Інтелектуальний чіп з кількома схемами захисту, включаючи захист від перенапруги та перегріву. LED дисплей для індикації стану ємності акумулятора. Має Quick charge QS 22.5W+PD 20W

Розмір: 14,2 x 6,8 x 4 см  
Матеріал: пластик  
Батарея: літій-полімерна  
Ємність: 30000 mAh  
Вихід Type C: 5V/3A, 9V/2.22A, 12V/1.67A  
Micro вихід: 5V/3A, 9V/2.22A, 12V/1.67A USB: 5V/4.5A, 4.5V/5A, 9V/2A, 12V/1.5A (QC 22.5W)  
Вхід Type C: 5V/3A, 9V/2A, 12V/1.5A  
Micro вхід: 5V/3A, 9V/2A, 12V/1.5A  
USB: 2/3/4, 5V-3A max  
Вага: 620 г  
Рекомендований метод нанесення – **тамподрук, шовкодрук, УФ-друк**



01



Універсальний зарядний пристрій

## Air 8045

Універсальний зарядний пристрій, акумулятор: літій-полімерний, широка сумісність. Корпус пристрою вогнетривкий пластик

Розмір: 14,5 x 6,5 x 1,5 см  
Матеріал: пластик  
Батарея: літій-полімерна  
Ємність: 10000 mAh  
Вихід USB: 1/2: DC5V=2A  
Вхід Type C: DC5V=2A  
Загальний вихід: 5V=2A  
Вага: 243 г  
Рекомендований метод нанесення – **тамподрук, УФ-друк**



08



Універсальний зарядний пристрій

## Air 8046

Двухсторонній блок живлення з швидкою зарядкою, підтримка швидкої зарядки 22,5W. Корпус пристрою вогнетривкий пластик. Bulit-in-cable PD 20W+QC 22.5W

Розмір: 14,5 x 6,5 x 2,9 см  
Матеріал: пластик  
Батарея: літій-полімерна  
Ємність: 20000 mAh  
Вхід Type-C: DC5V 2.5A,9V 2A,12V 1.5A(Max 18W)  
Вихід Type-C: DC5V 3A,9V 2.22A,12V 1.67A(Max 20W) (USB/Type-C Cable) Вихід: DC5V 4.5A,4.5V 5A,5V 3A,9V 2A,12V 1.5A  
Загальний вихід: 5V=3A  
Вага: 440 г  
Рекомендований метод нанесення – **тамподрук, УФ-друк**



08



Універсальний зарядний пристрій

### Mobi 8017

Універсальний зарядний пристрій, широка сумісність. Корпус пристрою вогнетривкий пластик. Має цифровий індикатор залишкового заряду

Розмір: 13,8 x 7 x 1,6 см  
Батарея: літій-полімерна  
Ємність: 10000 mAh  
Вхід: Micro-USB, USB, Type-C  
Вихід: USB 1: DC 5V-2.1A  
Вихід: USB 2: DC 5V-2.1A  
Вага: 140 г  
Рекомендований метод нанесення – **тамподрук, шовкодрук, УФ-друк**



Універсальний зарядний пристрій

### Connect 8016

Універсальний зарядний пристрій. Корпус пристрою алюмінієвий, що добре підходить для лазерного гравіювання. Має цифровий індикатор залишкового заряду

Розмір: 14,6 x 6,6 x 1,6 см  
Батарея: літій-полімерна  
Ємність: 10000 mAh  
Вхід: Micro-USB, USB, Type-C  
Вихід: USB 1: DC 5V-2.1A  
Вихід: USB 2: DC 5V-2.1A  
Вага: 230 г  
Рекомендований метод нанесення – **гравіювання, УФ-друк**



Універсальний зарядний пристрій

### Pocket 8003

Універсальний зарядний пристрій, широка сумісність. Має індикатор залишкового заряду

Розмір: 9,4 x 6,2 x 1,3 см  
Батарея: міні літій-полімерна  
Ємність: 5000 mAh  
Вхід: Micro-USB, USB, Type-C  
Вихід: USB 1: DC 5V-2.1A  
Вихід: USB 2: DC 5V-2.1A  
Вага: 125 г  
Рекомендований метод нанесення – **тамподрук, УФ-друк, шовкодрук**



Універсальний зарядний пристрій

### Space 8032

Універсальний зарядний пристрій. Корпус пристрою алюмінієвий, що добре підходить для лазерного гравіювання. Має цифровий індикатор залишкового заряду

Розмір: 7 x 1,6 x 13,9 см  
Батарея: літій-полімерна  
Вхід: MicroUSB: DC5V/2.1A(Max)  
Вхід/Вихід Type-C: DC5V-2.1A(Max)  
Вихід USB 1: DC5V/1A(Max)  
Вихід USB 2: DC5V/2.1A(Max)  
Виходи: DC5V-2.1A(Max)  
Ємність: 10000mAh  
Рекомендований метод нанесення – **тамподрук, УФ-друк, шовкодрук**





Універсальний зарядний пристрій

### Urban 8029

Універсальний зарядний пристрій, широка сумісність.  
Корпус пристрою вогнетривкий пластик. Має індикатор залишкового заряду

Ємність: 10000 mAh  
Батарея: літій-полімерна  
Вхід: DC 5V/2.1A (кабель Micro/USB)  
Вихід: DC 5V/2.1A (Micro/iPX/Type-C)  
Загальний вихід (USB + кабель): DC 5V/2.1A(Max)  
Розмір: 6,7 x 2 x 14,5 см  
Рекомендований метод нанесення – **тамподрук, УФ-друк**



Універсальний зарядний пристрій

### Modeus 8024

Універсальний зарядний пристрій. Корпус пристрою алюмінієвий, що добре підходить для лазерного гравіювання. Має цифровий індикатор залишкового заряду. В комплекті кабель 26 см. Type-C (швидкий заряд)

Ємність: 10000 mAh  
Батарея: літій-полімерна  
Вхід: DC5V / 2.1A (Micro / Type-C)  
Вихід тип C: DC5V / 2.1A  
Вихід USB: DC5V / 2.1A  
Загальний вихід: DC5V / 2.1A  
Розмір: 2,4 x 6,3 x 9,9 см  
Вага: 205 г  
Рекомендований метод нанесення – **гравіювання, УФ-друк**



Універсальний зарядний пристрій

### Kit 8026

Універсальний зарядний пристрій. Корпус пристрою алюмінієвий, що добре підходить для лазерного гравіювання. Має цифровий індикатор залишкового заряду

Розмір: 14,1 x 6,5 x 2,7 см  
Батарея: літій-полімерна  
Вхід: MicroUSB: 5B/2.1A  
Вхід: Type-C: 5B/2.1A  
Виходи: 2 USB: 5B/2.1A  
Ємність: 20000mAh  
Рекомендований метод нанесення – **гравіювання, УФ-друк**



Універсальний зарядний пристрій

### Boll 8010

Для телефонів з підтримкою безпроводної зарядки, за стандартом Qi. Сумісність: iPhone 8, 8+, X, XS Max, XS, XR, Samsung Galaxy S7, S8, S8+, S9, S9+, S10e, S10, S10+ та ін. Перетворення потужності: 85%. Порт: Micro USB. Відстань передачі: 3-8 мм. Для зарядки смартфона необхідно покласти його зверху на панель пристрою, а сам пристрій підключити до мережі живлення за допомогою USB кабеля

Вхід: 5V/1A  
Вихід: 5V/1A, 9V/1,2 A  
Потужність: 10W  
Висота: 0,8 см  
Діаметр: 10 см  
Рекомендований метод нанесення – **тамподрук, УФ-друк, шовкодрук**





Універсальний зарядний пристрій

### **METEOR** 8030

Універсальний зарядний пристрій.  
Корпус пристрою з вогнетривкого пластику та алюмінію

PD18W + QC3.0 quick charge   
Розмір: 14 x 6,8 x 1,6 см  
Батарея: літій-полімерна  
Ємність: 10000 мАч  
Матеріал: Aluminum alloy+ABS  
Micro вхід: 4.65V-5V=3A  
Вхід Type-C: 4.65V-5V=3A, 8.65-9V=2A, 11.5-12V=1.5A  
Вихід Type-C: 4.65V-5V=3A, 8.65-9V=2A, 11.5-12V=1.5A USB  
Вихід: 4.65V-5V=3A, 8.65-9V=2A, 11.5-12V=1.5A  
Вага: 218 г  
Рекомендований метод нанесення – гравіювання, УФ-друк



Універсальний зарядний пристрій

### **Meteor** 8031

Універсальний зарядний пристрій.  
Корпус пристрою з вогнетривкого пластику та алюмінію

PD18W + QC3.0 quick charge   
Розмір: 14 x 6,8 x 2,7 см  
Батарея: літій-полімерна  
Ємність: 20000 мАч  
Матеріал: Aluminum alloy+ABS  
Micro вхід: DC 5V-2A  
Вихід: DC 5V/2.1A USB  
Вихід 1: USB: 4.5V2A  
Швидка зарядка: DC 5V-3A, 9V-2A, 12V-1.5A  
Ефективність зарядки: 70-80%  
Вага: 439 г  
Рекомендований метод нанесення – гравіювання, УФ-друк





Фрізбі

**FLY** FD2215

Матеріал: поліпропілен

Діаметр: 22 см

Рекомендоване поле для лого: d 17 см

Рекомендований метод нанесення – шовкодрук, УФ-друк



02

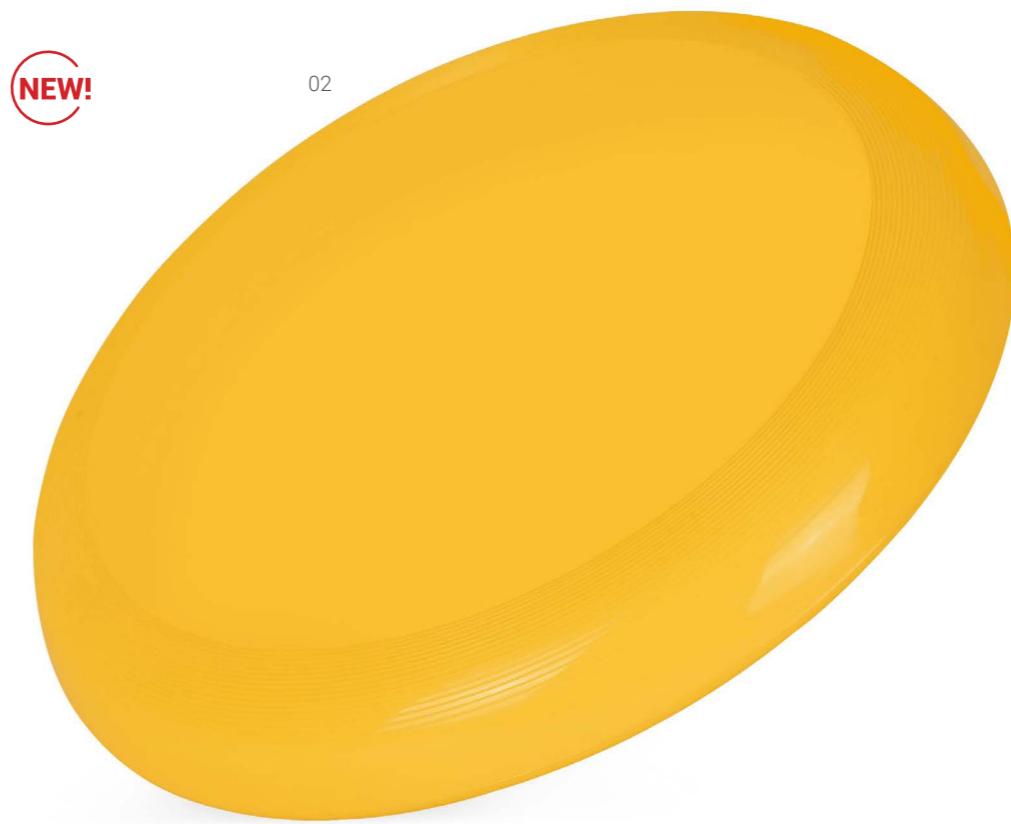

**DISCOVER**<sup>TM</sup>

01



03



04



05



06



08



12



60





Парасоля-тростина

**Snap** 500

Парасоля-тростина напівавтомат, з дерев'яною вигнутою ручкою. Діаметр купола - 108 см.  
Матеріал - епонж

Рекомендований метод нанесення – **термотрансфер, шовкодрук**

**DISCOVER**<sup>TM</sup>

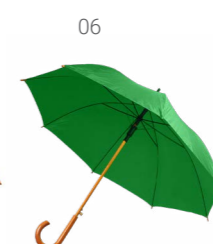

Парасоля-тростина

**Odessa 5003**

Парасоля-тростина напівавтомат, з зручною пластиковою ручкою покритою софт-тач, матеріал Епонж 190Т. Діаметр купол - 115 см

Рекомендований метод нанесення – **термотрансфер, шовкодрук**



60

**DISCOVER™**



Парасоля-тростина

**Vancouver 5004**

Парасоля-тростина напівавтомат, з зручною пластиковою ручкою покритою софт-тач, матеріал Епонж 190Т, довжина парасолі 95 см, спиці та відкривний механізм виготовлені з скловолокна та пластику. Діаметр купола - 119 см

Рекомендований метод нанесення – **термотрансфер, шовкодрук**



04

55

08

06



Парасоля складна автомат

### Milano 5005

Парасоля-тростина автомат, з зручною пластиковою ручкою покритою софт-тач, матеріал Епонж 190Т. Має надійний механізм антивітер. Діаметр купола - 96 см

Рекомендований метод нанесення - **термотрансфер, шовкодрук**

# DISCOVER™



Парасоля складна

### Lido 5006

Парасоля складна Lido напівавтомат зі зручною пластиковою ручкою, купол з матеріалу Епонж 190Т, діаметр купола 100 см, довжина в складеному стані 30,5 см. Парасоля має надійний механізм антивітерц

Рекомендований метод нанесення - **термотрансфер, шовкодрук**

# DISCOVER™



**NEW!**



**DISCOVER**™

Туристичний килимок

**Picnic 3101**

Флісовий двошаровий килимок з водонепроникною підкладкою з поліетилену, зручно фіксується клапаном з поліестеру 600D

Щільність: 180 г/м2

Розмір: 120 x 138 см

Рекомендований метод нанесення – вишивка, шовкодрук, термодрук

08



06



03



04



05



**DISCOVER**™

Плед-подушка з флісу

### Warm 3100

Флісовий плед 2в1, можна використовувати в якості подушки

Щільність: 180 г/м2

Розмір: 120 x 180 см

Рекомендований метод нанесення – вишивка, шеврон

DISCOVER™



02



03



04



93



05



55



06



08



10



Плед з флісу

### Montana 3110

Матеріал: 100% поліестер. В комплекті стрічка та паперова вкладка

Щільність: 240 г/м2

Розмір: 130 x 180 см

Рекомендований метод нанесення – вишивка, шеврон

DISCOVER™



04



06



55



10



08





Плед

### Malone 3106

Матеріал: 100% поліестер. В комплекті стрічка та паперова вкладка

Щільність: 280 г/м2

Розмір: 130 x 190 см

Рекомендований метод нанесення – вишивка, шеврон



Плед

### Furry 2 3107

Матеріал: 100% поліестер. В комплекті стрічка та паперова вкладка

Щільність: 300 г/м2

Розмір: 127 x 177 см

Рекомендований метод нанесення – вишивка, шеврон



**DISCOVER**<sup>TM</sup>

Плед

### Soft 3108

Мякий плед із плетеного акрилу та шерпи. Верхня частина 100% акрил, нижня частина 100% поліестер шерпа

Щільність: 290 г/м2

Розмір: 120 x 170 см

Рекомендований метод нанесення – вишивка, шеврон



**DISCOVER**<sup>TM</sup>



Подушка дорожня

### Sleep 3111

Об'ємна подушка в з'ємному чохлі під шею, наповнювач із вспіненого поліуретану з ефектом пам'яті, для максимального комфорту в подорожі, застібка для фіксації. В комплект входить чохол для зберігання

Матеріал: 27% бавовна, 70% поліестер, 3% спандекс  
Наповнювач: 100% поліуретанова піна з ефектом пам'яті  
Розмір: 33,5 x 30 x 10,5 см  
Рекомендований метод нанесення – вишивка, шеврон

NEW!



Подушка дорожня

### Keep Calm 3112

Об'ємна подушка під шею в з'ємному чохлі, наповнювач із вспіненого поліуретану з ефектом пам'яті, для максимального комфорту в подорожі, регульована застібка. В комплект входить чохол із поліестру для зберігання.

Матеріал: Частина 1 -56% нейлон, 28% поліестер, 16% спандекс  
Частина 2 -82% нейлон, 6% поліестер, 12% спандекс  
Наповнювач: 100% поліуретанова піна з ефектом пам'яті  
Розмір: 28 x 29 x 12 см  
Рекомендований метод нанесення – вишивка, шеврон, термотрансфер

NEW!



DISCOVER™

Подушка дорожня

### Voyage 3113

Об'ємна подушка під шею в з'ємному чохлі джерсі, наповнювач із вспіненого поліуретану з ефектом пам'яті, для максимального комфорту в подорожі, регульована застібка, карабін для переноски. В комплект входить чохол із поліестру для зберігання

Матеріал: 92% поліестер, 8% спандекс  
Наповнювач: 100% поліуретанова піна з ефектом пам'яті  
Розмір: 25,5 x 26 x 13 см  
Рекомендований метод нанесення – вишивка, шеврон, термотрансфер

NEW!



DISCOVER™



DISCOVER™

Сумка для покупок

### Shopping 3030

Сумка з бавовни. Довжина ручок - 72 см

Розмір: 37 x 41 см

Матеріал: 100% бавовна

Щільність: 140 г/м<sup>2</sup>

Рекомендований метод нанесення – термодрук, шовкодрук, вишивка



DISCOVER™



Сумка для покупок

### Torbica 3045

Сумка з бавовни. Довжина ручок - 75 см

Розмір: 38 x 42 x 10 см

Матеріал: 100% бавовна

Щільність: 135 г/м2

Рекомендований метод нанесення – **термодрук, шовкодрук, вишивка**



Сумка для покупок

### Market 3046

Сумка з бавовни. Довжина ручок - 60 см

Розмір: 48 x 40 x 15 см

Матеріал: 100% бавовна

Щільність: 340 г/м2

Рекомендований метод нанесення – **термодрук, шовкодрук, вишивка**



**DISCOVER**™

Спортивний мішок

### Kross 3005

Розмір: 41 x 33 см

Матеріал: 200T поліестер

Рекомендований метод нанесення – **термодрук, шовкодрук**



06

**DISCOVER**™



Термосумка

### Cooler 3040

Вмістка термосумка, з кишенею попереду, та двома боковими кишенями

Розмір: 32 x 31 x 16,5 см

Матеріал: поліестер 600D + 5 мм PE foam + PEVA (піна)

Рекомендований метод нанесення – **термодрук, шовкодрук**



**DISCOVER**™

Термосумка

### North 3041

Термосумка, з кишенею попереду, та з однією боковою кишенею

Розмір: 27,5 x 19,5 x 22 см

Матеріал: поліестер 600D + 3 мм алюмінієва підкладка

Рекомендований метод нанесення – **термодрук, шовкодрук**



**DISCOVER**™

Термосумка

### Coolerbag S 3052

Вмістка сумка холодильник, з кишенею попереду, та двома боковими кишенями

Розмір: 22 x 15 x 18 см

Матеріал: поліестер 70D + 3 мм алюмінієва підкладка

Рекомендований метод нанесення – **термодрук, шовкодрук**

**NEW!**



02

04

05

06

10



Термосумка

### Coolerbag M 3053

Вмістка термосумка, з кишенею попереду, та двома боковими кишенями

Розмір: 22 x 21 x 21 см

Матеріал: поліестер 70D + 3 мм алюмінієва підкладка

Рекомендований метод нанесення – **термодрук, шовкодрук**

**NEW!**



10

Термосумка

### Coolerbag XL 3054

Вмістка термосумка, з кишенею попереду, та однією боковою кишенею

Розмір: 30 x 20,5 x 34 см

Матеріал: поліестер 70D + 3 мм флюмінієва підкладка

Рекомендований метод нанесення – **термодрук, шовкодрук**

**NEW!**



10

Косметичка

### Tourist 3042

Косметичка з ручкою, має велике відділення на блискавці, три внутрішні кишені-фіксатори, зовнішня кишеня на блискавці

Розмір: 27 x 18 x 10 см  
Матеріал: поліестер 600D/PVC  
Рекомендований метод нанесення – **шовкодрук, термодрук**



Косметичка

### Kosmic 3044

Косметичка з основним великим відділення на блискавці

Розмір: 25 x 16 x 9 см  
Матеріал: поліестер 600D/PVC  
Рекомендований метод нанесення – **шовкодрук, термодрук**



**DISCOVER**™

Косметичка

### Morning 3043

Компактна косметичка з ручкою та карабіном, велике відділення на блискавці, має внутрішні розділювачі-фіксатори на резинці, різні кишені з сітки, тканини, та щільного прозорого поліетилену на блискавці. Зовнішня кишеня на блискавці та бокова кишеня із сітки

Розмір: 26 x 24 x 10 см  
Матеріал: поліестер 600X300D/PVC  
Рекомендований метод нанесення – **шовкодрук, термодрук**



Косметичка

### Just 3049

Косметичка з ручкою, має велике відділення на блискавці та одну зовнішню кишеню на блискавці

Розмір: 24 x 15 x 11 см  
Матеріал: поліестер 300D/PVC  
Рекомендований метод нанесення – **шовкодрук, термодрук**



**NEW!**

**DISCOVER**™

Сумка на пояс

### Dandy 3037

Сумка на пояс з великим основним відділенням, прихованою внутрішньою кишенею та з зовнішньою кишенею на блискавці

Розмір: 28 x 14 см

Матеріал: поліестер 600 D

Рекомендований метод нанесення – **термодрук, шовкодрук**



Сумка на пояс

### Miki 4034

Сумка на пояс з великим основним відділенням, прихованою внутрішньою кишенею та з зовнішньою кишенею на блискавці  
Водовідштовхуючий матеріал

Розмір: 38 x 5,5 x 14,2 см

Матеріал: 100% поліестер

Рекомендований метод нанесення – **шовкодрук, термодрук**

**DISCOVER**™



08

Сумка на пояс

### Collins 4039

Сумка на пояс з великим основним відділенням, прихованою внутрішньою кишенею та з зовнішньою кишенею на блискавці  
Водовідштовхуючий матеріал

Розмір: 38 x 5,5 x 14,2 см

Матеріал: 100% поліестер

Рекомендований метод нанесення – **шовкодрук, термодрук**



08

Сумка на пояс

### Bruno 4048

Сумка на пояс Bruno виготовлена з водонепроникного та стійкого до подряпин 100% поліестру. Має велике основне відділення з кишенями-органайзерами і відділенням для планшета в розмірі 9,7

Розмір: 40 x 19 x 5,5 см

Матеріал: водонепроникний та стійкого до подряпин 100% поліестр

Рекомендований метод нанесення – **шовкодрук, тиснення, термодрук**

**DISCOVER**™

**NEW!**



08



Рюкзак для подорожей

### Easy 3003

Рюкзак для подорожей, спорту та відпочинку. Має одне основне велике відділення, кишеню попереду, а також бокову кишеню-тримач, для пляшки

Розмір: 41 x 14 x 30 см

Матеріал: поліестер, імітація джуту

Рекомендований метод нанесення – **термодрук, шовкодрук**

04



**DISCOVER**™

Рюкзак

### Compact 3009

Рюкзак для подорожей, спорту та відпочинку. Має одне основне велике відділення та кишеню попереду

Розмір: 38 x 12 x 28 см

Матеріал: поліестер 600D

Рекомендований метод нанесення – **термодрук, шовкодрук**

04



01

02

03

16

05

12

06

55

08

92



**DISCOVER**™



Рюкзак для подорожей

### City 2 3017

Рюкзак для подорожей, спорту та відпочинку. Має одне основне велике відділення, одну кишеню попереду, та не велику кишеню, для дрібниць

Розмір: 47 x 14 x 30 см

Матеріал: поліестер, імітація джуту

Рекомендований метод нанесення – **термодрук, шовкодрук**



Рюкзак для ноутбука

### Modo 3039

Рюкзак для ноутбука 15". Має одне велике відділення, з фіксатором для ноутбука, 2 фронтальні кишені на блискавці. Лямки з пасивною системою вентиляції. Ущільнена м'яка підкладка

Розмір: 42,5 x 16 x 29,5

Матеріал: оксфорд

Рекомендований метод нанесення – **шовкодрук, термодрук**



**DISCOVER**<sup>TM</sup>

Рюкзак

### Rung 3050

Рюкзак для подорожей, спорту та відпочинку. Має одне основне велике відділення, одну кишеню попереду, та дві маленькі бокові кишені

Розмір: 44 x 28 x 13,5 см

Матеріал: поліестер

Рекомендований метод нанесення – **термодрук, шовкодрук**



10

Рюкзак для ноутбука

### Argo 3051

Рюкзак для ноутбука. Має два основні великі відділення, одну кишеню попереду, та дві бокові кишені

Розмір: 48 x 31 x 13 см

Матеріал: поліестер

Рекомендований метод нанесення – **термодрук, шовкодрук**



92

## DISCOVER™

Рюкзак для ноутбука

### Monica 4049

Рюкзак для ноутбуку 15,6" та планшету. Тканина високоякісний водонепроникний 100% поліестер, застібка блискавка. Має основний великий відділ та різні кармани органайзери, відділ для ноутбуку та планшету, дві бокові кишені одну попереду

Розмір: 40 x 33 x 13 см

Матеріал: поліестер

Рекомендований метод нанесення – **шовкодрук, термодрук**



08

Рюкзак для ноутбука

### Argo 4050

Рюкзак для ноутбука Vector з основним великим відділенням, окремим відділенням для ноутбука 15,6", Зпереду вмістка кишеня, по бокам дві зручні кишені для пляшки, прасоли або інших речей, прихована кишеня на задній спинці та ремінь для валізи

Розмір: 45 x 33 x 18 см

Матеріал: поліестер

Рекомендований метод нанесення – **термодрук, шовкодрук**



10

08

Рюкзак для ноутбука

### Fancy 2 3047

Рюкзак для ноутбука 15". Одне велике відділення (закривається на блискавку та ремінець), окреме відділення для ноутбука, попереду одна кишенька та дві відкриті бокові. Ущільнена спинка

Розмір: 43 x 30 x 15,5 см

Матеріал: поліестер 600D

Рекомендований метод нанесення – **термодрук, шовкодрук**

**NEW!**

**DISCOVER™**

06



Рюкзак для ноутбука

### Fancy 3031

Рюкзак для ноутбука 15". Одне велике відділення, окреме відділення для ноутбука, попереду одна кишенька та дві відкриті бокові. Ущільнена спинка

Розмір: 43 x 30 x 15,5 см

Матеріал: поліестер 600D

Рекомендований метод нанесення – **термодрук, шовкодрук**

**DISCOVER™**

55



Рюкзак на одне плече

### **Bart** 4038

Рюкзак на одне плече, попереду одна кишеня

Розмір: 30,5 x 18,8 x 4,5 см

Об'єм: 1,2 л

Матеріал: поліестер

Рекомендований метод нанесення – **термодрук, шовкодрук**



Рюкзак на одне плече

### **Gimli** 4037

Рюкзак на одне плече з одним основним відділенням

Розмір: 33,5 x 16 x 7 см

Об'єм: 3,7 л

Матеріал: поліестер

Рекомендований метод нанесення – **термодрук, шовкодрук**



**DISCOVER**<sup>TM</sup>

Рюкзак на одне плече

### **Gimli** 4042

Рюкзак на одне плече, попереду одна кишеня  
TSA Security Flat Комбінований замок

Розмір: 40 x 30 x 10,5 см

Для ноутбука з діагоналлю: 13"

Матеріал: поліестер

Рекомендований метод нанесення – **термодрук, шовкодрук**

**NEW!**



Рюкзак на одне плече

### **Seven** 4043

Рюкзак на одне плече, попереду одна кишеня  
TSA Security Flat Комбінований замок

Розмір: 35 x 8 x 8 см

Матеріал: поліестер

Рекомендований метод нанесення – **термодрук, шовкодрук**

**NEW!**



**DISCOVER**<sup>TM</sup>

Рюкзак на одне плече

### Montero 4044

Рюкзак на одне плече. Тканина високоякісний водонепроникний 100% поліестер, застібка блискавка, має основний відділ, відділ для планшета, карман органайзер, одна кишенька попереду та одна збоку

Розмір: 33 x 24 x 10 см

Матеріал: поліестер

Рекомендований метод нанесення – **термодрук, шовкодрук**

**NEW!**



**DISCOVER™**

Рюкзак на одне плече

### JodaMini 4045

Рюкзак на одне плече. Тканина високоякісний водонепроникний 100% поліестер, застібка блискавка, має основний відділ, відділ для планшета, карман органайзер

Розмір: 32 x 23 x 8 см

Матеріал: поліестер

Рекомендований метод нанесення – **термодрук, шовкодрук**

**NEW!**

Рюкзак на одне плече

### Joda 4046

Рюкзак для ноутбука 15,6" та планшета. Тканина водонепроникний 100% поліестер + поліуретан, має основний великий відділ, відділ для ноутбука та планшета, два кармани органайзери, ремінь для валізи

Розмір: 46,5 x 31 x 12 см

Для ноутбука з діагоналлю: 15,6"

Матеріал: поліестер

Рекомендований метод нанесення – **термодрук, шовкодрук**

**NEW!**

**DISCOVER™**



Рюкзак для ноутбука

### Stanford 4040

Рюкзак для ноутбука 15,6" та планшета. Тканина високоякісний водонепроникний 100% поліестер фібра, застібка блискавка та стильний металевий замок, має USB Port, основний великий відділ та різні кармани органайзери, роздільний відділ для ноутбука та планшета, одна бокова кишеня та дві попереду, ремінь для валізи. М'яка спинка та лямки

Розмір: 44 x 32 x 17 см  
Для ноутбука з діагоналлю: 15,6"  
Матеріал: поліестер  
Рекомендований метод нанесення – **термодрук, шовкодрук**

**NEW!**



08



**DISCOVER**<sup>TM</sup>

Рюкзак для ноутбука

### Fantom 4041

Рюкзак для ноутбука 15,6" та планшета. Тканина високоякісний водонепроникний 100% поліестер, застібка блискавка та стильний замок, має основний великий відділ та різні кармани органайзери, відділ для ноутбука та планшета, дві бокові кишені та дві попереду, ремінь для валізи. М'яка спинка та лямки

Розмір: 46,5 x 33 x 16 см  
Для ноутбука з діагоналлю: 15,6"  
Матеріал: поліестер  
Рекомендований метод нанесення – **термодрук, шовкодрук**

**NEW!**



10



**DISCOVER**<sup>TM</sup>

Рюкзак для ноутбука

### Tiron 4035

Вмістий рюкзак для подорожей та міста з ущільненим захисним відділенням для ноутбука 15,6", кишенею для іпад. Тканина якісний водонепроникний 100% поліестер + PU

Розмір: 47,5 x 31 x 15 см  
Для ноутбука з діагоналлю: 15,6"  
Об'єм: 22 л  
Матеріал: поліестер  
Рекомендований метод нанесення – **термодрук, шовкодрук**



**DISCOVER**™

Рюкзак для ноутбука

### Ridli 4036

Рюкзак з ущільненим захисним відділенням для ноутбука 15,6" та відділенням для іпад. Тканина якісний водонепроникний 100% поліестер + PU, водозахисна блискавка

Розмір: 43 x 30,5 x 14 см  
Для ноутбука з діагоналлю: 15,6"  
Об'єм: 18 л  
Матеріал: поліестер  
Рекомендований метод нанесення – **термодрук, шовкодрук**







Рюкзак для ноутбука

**Slim** 4018

Надзвичайно тонкий та ергономічний рюкзак, для ноутбука з одним основним відділенням, відділенням для ноутбука 15,6 дюймів, кишеня попереду. Мякі лямки, ущільнена м'яка підкладка

Розмір: 44 x 31 x 7,5 см

Матеріал: поліестер 600D

Рекомендований метод нанесення – шовкодрук, термодрук

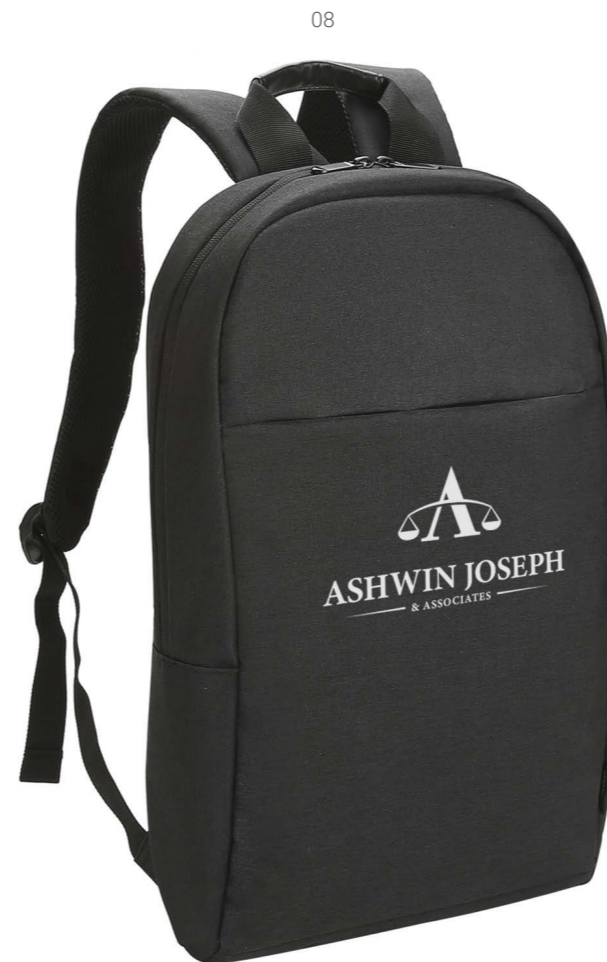

Рюкзак

### Lyns 4031

Рюкзак для ноутбука 15,6" та планшета. Тканина водонепроникний 100% поліестер фібра. Має основний великий вітділ, роздільний вітділ для ноутбука чи планшета, та декілька додаткових кишень органайзерів, дві бокові кишені, ремінь для валізи

Розмір: 47 x 30 x 16 см

Рекомендований метод нанесення – **термодрук, шовкодрук**



210

**DISCOVER**<sup>TM</sup>

09



Рюкзак для ноутбука

### Fold 4030

Рюкзак для ноутбука 15,6". Тканина водонепроникний 100% поліестер фібра. Має велике відділення, з фіксаторами для ноутбука та планшета, 1 фронтальна кишеня, одна бокова прихована кишеня, USB порт. М'яка спинка, лямки з пасивною системою вентиляції. Ущільнена м'яка підкладка

Розмір: 44 x 30 x 14 см

Рекомендований метод нанесення – **шовкодрук, термодрук**



**DISCOVER**<sup>TM</sup>

08



211

Рюкзак

### Unit 4032

Рюкзак для ноутбука 15,6" та планшета. Тканина водонепроникний 100% поліестер фібра. Має основний великий вітділ, дві кишені попереду та декілька додаткових кишень органайзерів, ремінь для валізи

Розмір: 47 x 31 x 14 см

Рекомендований метод нанесення – **термодрук, шовкодрук**

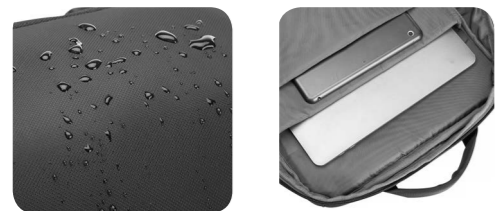

10



**DISCOVER**<sup>TM</sup>

Рюкзак для ноутбука

### Fleming 4033

Рюкзак для ноутбука 15,6" та планшета. Тканина водонепроникний 100% поліестер фібра. Має основний великий вітділ, роздільний вітділ для ноутбука, одну кишеню попереду та багато універсальних додаткових кишень органайзерів, прихована кишеня на задній спинці, USB порт, ремінь для валізи

Розмір: 45 x 29 x 16 см

Матеріал: поліестер 600D

Рекомендований метод нанесення – **шовкодрук, термодрук**



10



**DISCOVER**<sup>TM</sup>

Рюкзак для ноутбука

### Rocco 4017

Рюкзак для ноутбука 15,6". Одне велике відділення, відділення для ноутбука, одна кишеня попереду. М'яка спинка та лямки з пасивною системою вентиляції. Ущільнена м'яка підкладка. Вбудований USB-порт для зарядки. Отвір для навушників. Світловідбиваючі елементи

Розмір: 43 x 31 x 15 см

Матеріал: поліестер 600D + PU

Рекомендований метод нанесення – **термодрук, шовкодрук**



DISCOVER™

08



Рюкзак для ноутбука

### Avalon 3022

Рюкзак для ноутбука 15". Одне велике відділення з розділювачем для ноутбука, 2 бокові кишені для дрібних речей, одна кишеня попереду. М'яка спинка з прихованою кишенею та лямки з пасивною системою вентиляції. Ущільнена м'яка підкладка

Розмір: 45 x 33 x 19 см

Рекомендований метод нанесення – **термодрук, шовкодрук**

08



DISCOVER™



Рюкзак для ноутбука

### Tornado 3033

Рюкзак для ноутбука 15,6". Має одне велике відділення, з органайзерами та карабіном для ключів, окреме відділення для ноутбука і окреме для документів, попереду 1 кишеня та 2 відкриті бокові. Ущільнена м'яка підкладка

Розмір: 48 x 32 x 23 см

Матеріал: нейлон

Рекомендований метод нанесення – шовкодрук, термодрук



216

DISCOVER™

08



Рюкзак для ноутбука

### Cambridge 4020

Рюкзак для ноутбука 15,6". Одне велике відділення з органайзерами, окреме відділення для ноутбука і окреме для документів, попереду 2 кишені та 2 бокові. М'яка спинка та лямки з пасивною системою вентиляції. Ущільнена м'яка підкладка

Розмір: 46 x 33 x 16 см

Матеріал: Оксфорд

Об'єм: 24 л

Рекомендований метод нанесення – термодрук, шовкодрук



10

DISCOVER™

08



217

Рюкзак для ноутбука

### Accord 4005

Рюкзак для ноутбука 15". Одне велике відділення, з фіксатором для ноутбука, 2 фронтальні кишені та 2 бокові. М'яка спинка та лямки з пасивною системою вентиляції. Ущільнена м'яка підкладка

Розмір: 47 x 14,5 x 32 см  
Матеріал: поліестер 600D + PU  
Рекомендований метод нанесення – **термодрук, шовкодрук**



**DISCOVER**<sup>TM</sup>

05



Рюкзак для ноутбука

### Aston 4011

Рюкзак для ноутбука 17". Одне велике відділення, відділення для ноутбука, одна кишеня попереду. М'яка спинка та лямки з пасивною системою вентиляції. Ущільнена м'яка підкладка

Розмір: 43 x 31 x 15 см  
Матеріал: поліестер 600D + PU  
Рекомендований метод нанесення – **термодрук, шовкодрук**



**DISCOVER**<sup>TM</sup>

10



Рюкзак для ноутбука

### Modul 3014

Рюкзак для ноутбука. Два великих відділення, відділення для ноутбука, чотири кишені для дрібних речей, дві петельки для ручок, одна кишеня попереду. М'яка спинка та лямки з пасивною системою вентиляції. Ущільнена м'яка підкладка

Розмір: 47 x 13 x 31 см

Матеріал: поліестер, імітація джута

Рекомендований метод нанесення – **термодрук, шовкодрук**



DISCOVER™



Рюкзак для ноутбука

### Trek 3034

Рюкзак для ноутбука 15,6". Одне велике відділення з органайзерами, окреме відділення для ноутбука, попереду 2 кишені. М'яка спинка, та лямки з пасивною системою вентиляції. Ущільнена м'яка підкладка

Розмір: 45 x 33 x 15 см

Матеріал: поліестер під імітацію джута

Рекомендований метод нанесення – **шовкодрук, термодрук**



DISCOVER™



Рюкзак для ноутбука

### Praxis 3021

Три великих відділення, відділення для ноутбука, багато кишень для дрібних речей, петельки для ручок, дві кишені попереду. М'яка спинка з прихованою кишенькою, та лямки з системою пасивної вентиляції.

Ущільнена м'яка підкладка

Розмір: 44 x 17 x 31 см

Матеріал: нейлон 600D

Рекомендований метод нанесення – **термодрук, шовкодрук**



08

**DISCOVER**<sup>TM</sup>

55



Рюкзак для ноутбука

### Atlas 4029

Рюкзак-антизлодій для ноутбука 15,6" та планшету. Тканина водонепроникний 100% поліестер. Має USB Port, основний великий відділ та різні кармани органайзери, дві бокові кишені, ремінь для валізи, на лямки - тримач для телефона

Розмір: 45 x 30 x 14 см

Матеріал: водонепроникний 100% поліестер

Рекомендований метод нанесення – **шовкодрук, термодрук**



**DISCOVER**<sup>TM</sup>

10





Рюкзак для ноутбука

### Mont Fort 4021

Рюкзак з окремим відділенням для ноутбука 15,6". Тканина водонепроникний 100% поліестер, має USB + Audio Port, по бокам дві зручні кишені для пляшки, або інших речей, з фіксуючим ремінцем, та інші кармани органайзери, ремінь для валізи

Розмір: 42,5 x 16 x 29,5 см

Матеріал: оксфорд

Рекомендований метод нанесення – шовкодрук, термодрук



08



55



DISCOVER™

Рюкзак для ноутбука

### Oliver 4022

Рюкзак для ноутбука 15,6" та планшета. Тканина водонепроникний 100% поліестер, має USB Port, основний великий відділ та різні кармани органайзери, кишеня для карток на одній із лямок

Розмір: 44 x 30 x 13 см

Матеріал: водонепроникний 100% поліестер

Рекомендований метод нанесення – шовкодрук, термодрук



08



DISCOVER™

Рюкзак для ноутбука

### Flip 4023

Рюкзак-антизлодій для ноутбука 15,6" та планшету. Тканина водонепроникний 100% поліестер фібра + поліуретан, має USB Port, основний великий відділ та різні кармани органайзери, дві бокові кишені, ремінь для валізи

Розмір: 45 x 30 x 14 см

Матеріал: водонепроникний 100% поліестер фібра + поліуретан

Рекомендований метод нанесення – шовкодрук, термодрук



DISCOVER™

08



Рюкзак для ноутбука

### Marco 4025

Рюкзак з відділенням для ноутбука 15,6" та відділенням для ірад. Тканина водонепроникний 100% поліестер + PU, має USB Port, великий відділ та різні кармани органайзери, кишеня Anti theft (RFID), прихована кишеня на лямці для карток, на задній спинці ремінь для валізи

Розмір: 46 x 31 x 14 см

Матеріал: 100% поліестер+ поліуретан

Рекомендований метод нанесення – шовкодрук, термодрук



DISCOVER™

08



Рюкзак для ноутбука

### Essence 4026

Рюкзак з відділенням для ноутбука 15,6", та відділенням для іпад. Тканина водонепроникний 100% поліестер + PU, має USB Port, захистний кодовий замок, великий відділ з еластичними ремінцями для одягу та різні кармани-органайзери, прихована кишенька на лямці для карток, бокова термо-кишенька для пляшки, на задній спинці ремінь для валізи. При потребі можна збільшити об'єм

Розмір: 46 x 31 x 18 см

Матеріал: 100% поліестер+ поліуретан

Рекомендований метод нанесення – шовкодрук, термодрук



08



DISCOVER™

Рюкзак для ноутбука

### Overland 4027

Рюкзак з відділенням для ноутбука 15,6", та відділенням для іпад. Тканина водонепроникний 100% поліестер + PU, має USB Port, великий відділ з еластичними ремінцями для одягу, та різні кармани-органайзери, прихована кишенька на лямці для карток, бокова кишенька для пляшки, на задній спинці ремінь для валізи. При потребі можна збільшити об'єм

Розмір: 47 x 32 x 14 см

Матеріал: 100% поліестер + поліуретан

Рекомендований метод нанесення – шовкодрук, термодрук

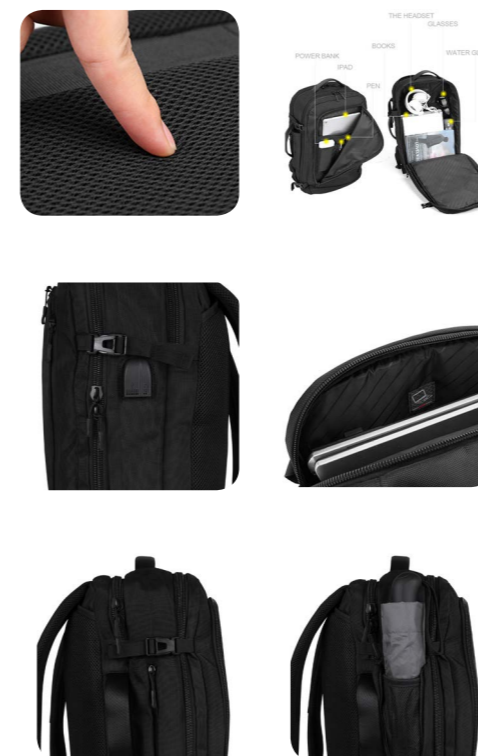

08



DISCOVER™



Рюкзак для ноутбука

**Lennox 4012**

Рюкзак для ноутбука 15". Одне велике відділення, відділення для ноутбука та планшета, кишеня попереду, одна кишенька зверху. М'яка спинка та лямки з пасивною системою вентиляції. Ущільнена м'яка підкладка

Розмір: 47 x 32 x 17 см

Матеріал: поліестер 600D + PU

Рекомендований метод нанесення – термодрук, шовкодрук

**DISCOVER**<sup>TM</sup>



04



08



12



Сумка спортивна

### Porter 3036

Модна багатофункціональна сумка, підходить для спорту чи подорожей, має відділення для взуття та внутрішню

Розмір: 48 x 26 см

Матеріал: 600D поліестер

Рекомендований метод нанесення – шовкодрук, термодрук

DISCOVER™



Сумка спортивна

### Lancaster 4047

Багатофункціональна сумка з ущільнювачем з поролону. Має вмістке основне відділення, внутрішній м'який карман для ноутбука, дві бокові кишеня на блискавці (одна з яких для взуття), маленьку зовнішню кишеню на блискавці для окулярів, зовнішню кишеню-сітку для пляшки, основний регульований ремінь та дві регульовані наплічні шлейки. Трансформується в рюкзак

Розмір: 55 x 27 см

Матеріал: 600D поліестер

Рекомендований метод нанесення – шовкодрук, термодрук

DISCOVER™



NEW!



Сумка для ноутбука

### Pixel 3015

Основне відділення, відділення для ноутбука з м'яким ущільнювачем, одна внутрішня кишеня на блискавці та дві зовнішні кишені на блискавці

Розмір: 38,5 x 27 x 10,5 см

Матеріал: поліестер, імітація джуту

Рекомендований метод нанесення – **термодрук, шовкодрук**



05



10



Сумка для ноутбука

### Pixel 2 3015

Основне відділення, відділення для ноутбука з м'яким ущільнювачем, одна внутрішня кишеня на блискавці та дві зовнішні кишені на блискавці

Розмір: 38,5 x 27 x 10,5 см

Матеріал: нейлон

Рекомендований метод нанесення – **термодрук, шовкодрук**

## DISCOVER™



08



Сумка для ноутбука

### Rif 3038

Основне відділення, відділення для ноутбука з м'яким ущільнювачем, одна внутрішня кишеня на блискавці та одна зовнішня кишеня на блискавці та з іншого боку ремінь-тримач для валізи

Розмір: 39,5 x 6,5 x 30 см

Матеріал: поліестер під імітацію джута

Рекомендований метод нанесення – **термодрук, шовкодрук**



10



Сумка дорожня

### Champ 4014

Ідеальна для подорожей або спорту. Основне відділення з м'яким ущільнювачем, зовнішні кишені на блискавці, ремінь на плече

Розмір: 47 x 29 x 22 см

Матеріал: поліестер, імітація джуту

Рекомендований метод нанесення – **термодрук, шовкодрук**

## DISCOVER™



10



Сумка дорожня

### Trinity 4001

Основне відділення з м'яким ущільнювачем на блискавці, одна зовнішня, одна внутрішня кишеня на блискавці, ремінь на плече

Розмір: 50 x 23 x 30 см

Матеріал: PU - імітація шкіри

Рекомендований метод нанесення – **гравіювання, шовкодрук**



Сумка дорожня

### Balance 4015

Ідеальна для подорожей або спорту. Основне відділення з м'яким ущільнювачем, зовнішні кишені на блискавці, ремінь на плече

Розмір: 47 x 29 x 22 см

Матеріал: комбінований поліуретан

Рекомендований метод нанесення – **шовкодрук, гравіювання**



**DISCOVER**<sup>TM</sup>

Сумка дорожня

### Brooke 4051

Ідеальна для подорожей або спорту. Основне відділення з м'яким ущільнювачем, зовнішня кишеня на кнопці, ремінь на плече та ремінь-тримач для валізи

Розмір: 50 x 26 x 20 см

Матеріал: поліестер

Рекомендований метод нанесення – **термодрук, шовкодрук**



**NEW!**

Рюкзак для ноутбука

### Vert 4054

Основне відділення, відділення для ноутбука з м'яким ущільнювачем, маленькі внутрішні кишені для дрібниць та одна зовнішня кишеня на кнопці, додатковий довгий ремінь

Розмір: 42,5 x 31 x 7 см

Матеріал: поліестер

Рекомендований метод нанесення – **термодрук, шовкодрук**



**NEW!**

Рюкзак для ноутбука

### Neo 4003

Два великих відділення, відділення для ноутбука, одна кишеня попереду, дві бокові кишені для пляшки чи дрібниць. М'яка спинка та лямки з системою пасивної вентиляції

Розмір: 31 x 14 x 45 см

Матеріал: фактурний нейлон

Рекомендований метод нанесення – **гравіювання, шовкодрук**



Сумка

### Winner 4002

Ідеальна для подорожей або спорту. Основне відділення з м'яким ущільнювачем на блискавці, одна внутрішня кишеня, одна зовнішня кишеня, ремінь на плече

Розмір: 50 x 22 x 29 см

Матеріал: фактурний нейлон

Рекомендований метод нанесення – **гравіювання, шовкодрук**



**DISCOVER**<sup>TM</sup>

Рюкзак

### Tour 3000

Рюкзак для подорожей, спорту та відпочинку. Велике основне відділення, відділення для дрібниць на блискавці, дві кишені попереду на блискавці, дві бокові кишені для пляшок або дрібниць. М'яка спинка та лямки з пасивною системою вентиляції. Ущільнена м'яка підкладка

Розмір: 46 x 19 x 32 см

Матеріал: поліестер, імітація джуту

Рекомендований метод нанесення – **термодрук, шовкодрук**



Сумка

### Gym 3001

Ідеальна для подорожей або спорту. Основне відділення з м'яким ущільнювачем, зовнішня кишеня на блискавці, дві бокові кишені, ремінь на плече

Розмір: 52 x 26 x 31 см

Матеріал: поліестер, імітація джуту

Рекомендований метод нанесення – **термодрук, шовкодрук**





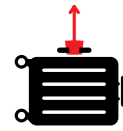

### Тест ручки

20 000 циклів поштовхів з повним завантаженням валізи (до 25 кг)



### Випадкове падіння

Повністю завантажена валіза (до 25 кг) витримує падіння на будь-яку зі сторін з висоти 1 м



### Тест коліс

Повністю завантажена валіза (до 25 кг) тестувалася на різних поверхнях довжиною 20 км



### Тест замків

Замки пройшли більше 5000 циклів відкриття/закриття

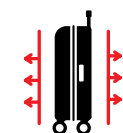

### Тест на розтягування

Матеріал швів та блискавки перевіряються на силу розриву до 240 кг

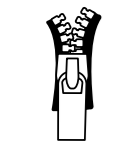

### Тест блискавок

Блискавки пройшли більше 1000 циклів відкриття/закриття



## Валіза

### Rocket

Надлегка дорожня валіза, 100% поліпропілен високої якості, полегшений та водночас більш міцний

Рекомендований метод нанесення – **смоляна наліпка**



### Артикул

1200 - великий

1201 - середній

1202 - малий

### Кольори

01 05

01 05

01 05

### Розміри

74 x 51 x 32 см

64 x 47 x 27 см

55 x 37 x 22 см

### Вага

4,7 кг

3,7 кг

2,6 кг



TSA Security Flat Combi Lock



Smooth&silent Hinomoto 8-wheel system



Валіза

### Concorde

Надлегкі дорожня валіза. Полегшений та водночас більш міцний, 100% поліпропілен високої якості

Рекомендований метод нанесення – **смоляна наліпка**

Артикул	Кольори	Розміри	Вага
1300 - великий	02 04 08	75 x 53 x 31,5 см	4,5 кг
1301 - середній	02 04 08	64,5 x 45 x 26,5 см	3,5 кг
1302 - малий	02 04 08	54,5 x 37 x 23 см	2,5 кг



Валіза

### Aero

Надлегка дорожня валіза, 100% поліпропілен високої якості, полегшений та водночас більш міцний

Рекомендований метод нанесення – **смоляна наліпка**

Артикул	Кольори	Розміри	Вага
1310 - великий	03 44 08	74 x 51 x 32 см	4,7 кг
1311 - середній	03 44 08	64 x 47 x 27 см	3,7 кг
1312 - малий	03 44 08	55 x 37 x 22 см	2,7 кг



TSA Security Flat Combi Lock



Smooth&silent Hinomoto 8-wheel system



TSA Security Flat Combi Lock



Smooth&silent Hinomoto 8-wheel system



Валіза

### Jet 1400-10

Надлегка дорожня валіза, 100% поліпропілен високої якості, полегшений та водночас більш міцний. Водозахисна блискавка. Попереду кишеня для швидкого доступу до найнеобхідніших речей та гаджетів. Вбудований **USB-порт** для зарядки пристроїв. Розмір **ручної поклажі**

Розмір: 55 x 38 x 22 см

Вага: 2,5 кг

Рекомендований метод нанесення – **смоляна наліпка**



Smooth&silent Hinomoto  
8-wheel system



Валіза

### Sky 1401-10

Надлегка дорожня валіза, 100% поліпропілен високої якості, полегшений та водночас більш міцний. Водозахисна блискавка. Попереду кишеня для швидкого доступу до найнеобхідніших речей та гаджетів. Розмір **ручної поклажі**

Розмір: 55 x 38 x 22 см

Вага: 2,5 кг

Рекомендований метод нанесення – **смоляна наліпка**

**NEW!**



Валіза

### Ocean

Надлегка та міцна валіза з поліпропілену на 8-ми (4 x 2) колесах. Оснащена кодовим замком системи TSA, телескопічною алюмінієвою ручкою з фіксаторами. Всередині обшита тканиною, має 2 відділення, що розділяються діафрагмою та кишеню на блискавці для дрібних речей; еластичні паски для фіксації речей.

Рекомендований метод нанесення – **смоляна наліпка**

**NEW!**



Артикул

Кольори

Розміри

Вага

1303 - великий

55

78 x 53 x 33 см

кг

1304 - середній

55

68 x 47 x 30 см

кг

1305 - малий

55

57 x 38 x 25 см

кг



Кепка

**Golf 7007**

Кепка з шести клинами, 100% бавовна, 320 г/м<sup>2</sup>, отвори для вентиляції, жорсткий козирок, металева застібка

Рекомендований метод нанесення – **термотрансфер, шовкодрук, вишивка**



Кепка

**Champion 7079**

Кепка з шести клинами, 100% бавовна, 320 г/м<sup>2</sup>, отвори для вентиляції, жорсткий козирок, металева застібка

Рекомендований метод нанесення – **термотрансфер, шовкодрук, вишивка**



Кепка

**Vegas 7050**

Кепка з шести клинами, синтетична тканина, отвори для вентиляції, жорсткий козирок, застібка на липучці

Рекомендований метод нанесення – **термотрансфер, вишивка, шеврон**



Кепка

**Bucks 7051**

Кепка з шести клинами, синтетична тканина, отвори для вентиляції, жорсткий козирок, застібка на липучці

Рекомендований метод нанесення – **термотрансфер, шовкодрук, вишивка**



Кепка

**Space 7080**

Кепка з шести клинами, синтетична тканина, отвори для вентиляції, жорсткий козирок, застібка на липучці

Рекомендований метод нанесення – **термотрансфер, шовкодрук, вишивка**



Кепка

**Melange 7006**

Кепка з шести клинами, синтетична тканина, отвори для вентиляції, жорсткий козирок, застібка на липучці

Рекомендований метод нанесення – **термотрансфер, вишивка**



10

Кепка

**Blake 7008**

Кепка з шести клинами, 100% бавовна, 320 г/м<sup>2</sup>, отвори для вентиляції, жорсткий козирок, металева застібка

Рекомендований метод нанесення – **термотрансфер, шовкодрук, вишивка**



04

02

05

06



Кепка

**Tommy 7078**

Кепка з шести клинами, 80% синтетика, 20% бавовна, 240 г/м<sup>2</sup>, отвори для вентиляції, жорсткий козирок, застібка металева

Рекомендований метод нанесення – **термотрансфер, шовкодрук, вишивка**

08

10



Кепка

**Polo 7077**

Кепка з п'яти клинами, 100% бавовна (піке) 240 г/м<sup>2</sup>, отвори для вентиляції, жорсткий козирок, застібка металева

Рекомендований метод нанесення – **термотрансфер, шовкодрук, вишивка**

10

04

08

55



Кепка

**Pulse 2 7087**

Кепка з п'яти клинами, 100% бавовна, 260 г/м<sup>2</sup>, отвори для вентиляції, жорсткий козирок, металева застібка

Рекомендований метод нанесення – **термотрансфер, шовкодрук, вишивка**

NEW!



Кепка

**Comfort 7003**

Кепка з шести клинами, синтетична тканина з технологією "Cool Max" - дихаюча тканина, швидке висихання, жорсткий козирок, застібка на липучці

Рекомендований метод нанесення – **термотрансфер, шовкодрук, вишивка**



Кепка

**Atletic 2 7088**

Кепка з шести клинами, 100% бавовна, 260 г/м<sup>2</sup>, отвори для вентиляції, жорсткий козирок, металева застібка

Рекомендований метод нанесення – **термотрансфер, шовкодрук, вишивка**

NEW!



Кепка

**Lider 2 7089**

Кепка з п'яти клинами, 100% бавовна, 180 г/м<sup>2</sup>, отвори для вентиляції, жорсткий козирок, застібка на липучці

Рекомендований метод нанесення – **термотрансфер, шовкодрук, вишивка**

NEW!





Кепка

**Runner 7005**

Кепка з шести клинами, комбінація синтетичної тканини з сіткою, жорсткий козирок, регульована застібка з гнучкого пластику

Рекомендований метод нанесення – **термотрансфер, вишивка**



04



05



08



Кепка

**Fanky 7011**

Кепка 100% синтетика, з п'яти клинами, козирок жорсткий. застібка з гнучкого пластику. Передня частина кепки поліестер, задня частина - синтетична дихаюча сітка

Рекомендований метод нанесення – **термотрансфер, вишивка**

**NEW!**



04



03



05



06



08



50



80



Кепка

**Сamo 7083**

Кепка 100% бавовна з шести клинами, отворами для вентиляції; козирок - жорсткий, застібка на липучці

Щільність: 260 г/м2

Рекомендований метод нанесення – **термотрансфер, шовкодрук, вишивка**

61



62



Кепка

**Heavy 7084**

Кепка 100% бавовна з шести клинами, отворами для вентиляції; козирок - жорсткий, застібка - металева

Щільність: 320 г/м2

Рекомендований метод нанесення – **термотрансфер, шовкодрук, вишивка**

92





Кепка 5P

### Trucker 311

Кепка з п'яти клинами. Передня частина кепки 100% бавовна, задня частина 100% поліестер дихаюча сітка. Застібка з гнучкого пластику

Рекомендований метод нанесення – **термотрансфер, вишивка, шеврон**

**NEW!**



Кепка

### 6P-RAP 302

Кепка з шести клинами, 100% бавовна, 340 г/м<sup>2</sup>, отвори для вентиляції, жорсткий козирок, застібка з гнучкого пластику

Рекомендований метод нанесення – **термотрансфер, шовкодрук, вишивка**



Кепка

### 5P 307

Кепка з п'яти клинами, 100% бавовна, 340 г/м<sup>2</sup>, отвори для вентиляції, жорсткий козирок, металева застібка

Щільність: 340 г/м<sup>2</sup>

Матеріал: 100% бавовна

Рекомендований метод нанесення – **шовкодрук, термодрук, вишивка**



Кепка

### 6P 305

Кепка з шести клинами, 100% бавовна, 340 г/м<sup>2</sup>, отвори для вентиляції, жорсткий козирок, металева застібка

Рекомендований метод нанесення – **термотрансфер, шовкодрук, вишивка**



Кепка **дитяча**

### 6P-Kids 303

Кепка з шести клинами, 100% бавовна, 340 г/м<sup>2</sup>, отвори для вентиляції, жорсткий козирок, застібка на липучці

Рекомендований метод нанесення – **термотрансфер, шовкодрук, вишивка**



Панама

**Safari 7081**

Матеріал: 100% бавовна. Зручні бокові кнопки для фіксації полів, отвори для вентиляції, шнурок для фіксації на голові

Щільність: 260 г/м2  
Рекомендований метод нанесення – **термотрансфер, шовкодрук, вишивка**



Панама

**Australia 7082**

Матеріал: 100% бавовна + внутрішня сторона щільний дублерин що підтримує жорсткість та об'ємну форму панам. Зручні бокові кнопки для фіксації полів, отвори для вентиляції, шнурок для фіксації на голові

Щільність: 260 г/м2  
Рекомендований метод нанесення – **термотрансфер, шовкодрук, вишивка**



Панама

**Summer 7060**

Панама, 100% бавовна, отвори для вентиляції

Щільність: 240 г/м2  
Розмір: M/L (58 см), XL-2XL (60 см)  
Рекомендований метод нанесення – **термотрансфер, шовкодрук, вишивка**



Панама

**Sonic 7061**

Матеріал: 100% бавовна + отвори для вентиляції

Щільність: 240 г/м2  
Розмір: M/L (58 см)  
Рекомендований метод нанесення – **термотрансфер, шовкодрук, вишивка**



Панама

**Hord** 7086

Шапка двошарова, 100% акрил

Щільність: 80 г/м2

Рекомендований метод нанесення – вишивка, шеврон

**FLOYD**  
— ONE —  
winter wear

92



**FLOYD**  
**ONE**  
active wear



Реглан  
**WEST 7070**

Матеріал: 75% бавовна, 22% поліестер, 3% спандекс

Щільність: 320 г/м<sup>2</sup>  
Розмір: S M L XL XXL XXXL  
Рекомендований метод нанесення – **термотрансфер, шовкодрук, вишивка, шеврон**



Реглан жіночий  
**WEST 7070L**

Матеріал: 75% бавовна, 22% поліестер, 3% спандекс

Щільність: 320 г/м<sup>2</sup>  
Розмір: S M L XL 2XL  
Рекомендований метод нанесення – **термотрансфер, шовкодрук, вишивка, шеврон**



Реглан  
**Greenwich 7072**

Матеріал: 75% бавовна, 22% поліестер, 3% спандекс

Щільність: 320 г/м<sup>2</sup>  
Розмір: S M L XL XXL XXXL  
Рекомендований метод нанесення – **термотрансфер, шовкодрук, вишивка, шеврон**



Реглан жіночий  
**Greenwich 7072L**

Матеріал: 75% бавовна, 22% поліестер, 3% спандекс

Щільність: 320 г/м<sup>2</sup>  
Розмір: S M L XL XXL  
Рекомендований метод нанесення – **термотрансфер, шовкодрук, вишивка, шеврон**



Реглан флісовий на блискавці

### **Polar 7030**

Матеріал: 100% поліестер (мікрофліс)

Щільність: 300 г/м<sup>2</sup>

Розмір: S M L XL XXL XXXL

Рекомендований метод нанесення – вишивка, шеврон



Реглан флісовий на блискавці жіночий

### **Polar 7030L**

Матеріал: 100% поліестер (мікрофліс)

Щільність: 300 г/м<sup>2</sup>

Розмір: XS S M L XL XXL

Рекомендований метод нанесення – вишивка, шеврон



Реглан

### **KENT 7017**

Матеріал: 70% бавовна, 70% поліестер

Щільність: 280 г/м<sup>2</sup>

Розмір: XS S M L XL XXL XXXL

Рекомендований метод нанесення – термотрансфер, шовкодрук, вишивка, шеврон



Реглан

## Hummer 7071

Матеріал :70% бавовна, 30% поліестер, блискавка YKK

Щільність: 320 г/м<sup>2</sup>

Розмір: S M L XL XXL XXXL

Рекомендований метод нанесення – **термотрансфер, шовкодрук, вишивка, шеврон**

FLOYD  
ONE  
active wear

Реглан жіночий

## Hummer 7071L

Матеріал: 70% бавовна, 30% поліестер, блискавка YKK

Щільність: 320 г/м<sup>2</sup>

Розмір: S M L XL XXL

Рекомендований метод нанесення – **термотрансфер, шовкодрук, вишивка, шеврон**

Реглан

## Orlando 7073

Матеріал: 100% поліестер (внутрішній бік - мікрофліс)

Щільність: 300 г/м<sup>2</sup>

Розмір: S M L XL XXL XXXL

Рекомендований метод нанесення – **термотрансфер, шовкодрук, вишивка, шеврон**

FLOYD  
ONE  
active wear

Реглан жіночий

## Orlando 7073L

Матеріал: 100% поліестер (внутрішній бік - мікрофліс)

Щільність: 300 г/м<sup>2</sup>

Розмір: XS S M L XL XXL

Рекомендований метод нанесення – **термотрансфер, шовкодрук, вишивка, шеврон**

55



08



10



08



55



10



88



88





Реглан  
**Matrix 7033**

Матеріал: 70% бавовна, 30% поліестер

Щільність: 320 г/м<sup>2</sup>  
Розмір: S M L XL XXL XXXL  
Рекомендований метод нанесення – **термотрансфер, шовкодрук, вишивка, шеврон**

**NEW!**



Реглан  
**Matrix 7033L**

Матеріал: 70% бавовна, 30% поліестер

Щільність: 320 г/м<sup>2</sup>  
Розмір: S M L XL XXL  
Рекомендований метод нанесення – **термотрансфер, шовкодрук, вишивка, шеврон**

**NEW!**



**FLOYD**  
ONE  
active wear

Реглан  
**Dream 7034**

Матеріал: 71% бавовна, 22% поліестер, 7% спандекс

Щільність: 300 г/м<sup>2</sup>  
Розмір: XS S M L XL XXL XXXL  
Рекомендований метод нанесення – **термотрансфер, шовкодрук, вишивка, шеврон**

**NEW!**



Реглан  
**Logan 7085**

Матеріал: 50% бавовна, 50% поліестер

Щільність: 290 г/м<sup>2</sup>  
Розмір: XS S M L XL XXL XXXL  
Рекомендований метод нанесення – **термотрансфер, шовкодрук, вишивка, шеврон**



**FLOYD**  
ONE  
active wear

Реглан

### Skatmen 7037

Матеріал: 100% бавовна (тринитка)

Щільність: 280 г/м<sup>2</sup>

Розмір: XS S M L XL XXL XXXL

Рекомендований метод нанесення – термотрансфер, шовкодрук, вишивка, шеврон



08



Реглан

### Kvill 7038

Матеріал: 100% бавовна (тринитка)

Щільність: 280 г/м<sup>2</sup>

Розмір: S M L XL XXL XXXL

Рекомендований метод нанесення – термотрансфер, шовкодрук, вишивка, шеврон



08



FLOYD  
ONE  
active wear

FLOYD  
ONE  
active wear





Вітровка

**Escocia 70 5074**

Водонепроникний плащ з високою горловина і складним капюшон. Міцний матеріал з полімерних волокон із захисним просоченням, який не вбирає вологу

Розмір: S M L XL XXL

Рекомендований метод нанесення – **термотрансфер, шовкодрук**

**NEW!**



04

**PROLY**

08



05



55



Жилет

**Oslo 5092**

Чоловічий жилет, водовідштовхувальний та вітронепроникний 100% поліестер, дві зовнішні кишені, набивка 100% поліестер з ефектом пера,

Розмір: S M L XL XXL XXXL XXXXL

Рекомендований метод нанесення – **термотрансфер, шовкодрук, вишивка**

**NEW!**



15

02



55



57



60



99



231



Жилет жіночий

**Oslo woman 5093**

Жіночий жилет, водовідштовхувальний та вітронепроникний 100% поліестер, дві зовнішні кишені, набивка 100% поліестер з ефектом пера

Розмір: S M L XL XXL

Рекомендований метод нанесення – **термотрансфер, шовкодрук, вишивка**

**NEW!**



40

02



15



57



60



99



231



**PROLY**

55



Жилет

### Shell 7010

Ергономічний жилет, 100% нейлон, дві зовнішні кишені, набивка поліестер з ефектом пера, воріт стійка, 8 см. SBS zip, внутрішня підкладка нейлон сірого кольору

Розмір: S M L XL XXL XXXL

Рекомендований метод нанесення – вишивка

04



55



08



Жилет жіночий

### Shell Woman 7010L

Ергономічний жилет, 100% нейлон, дві зовнішні кишені, набивка поліестер з ефектом пера, воріт стійка, 8 см. SBS zip, внутрішня підкладка нейлон сірого кольору

Розмір: S M L XL

Рекомендований метод нанесення – вишивка

55



04



08



FLOYD  
ONE  
active wear

Жилет

### Ranger 7020

Ергономічний жилет, 100% нейлон, дві зовнішні кишені, набивка поліестер з ефектом пера, воріт стійка, 8 см. SBS zip, внутрішня підкладка нейлон сірого кольору

Розмір: XS S M L XL XXL XXXL

Рекомендований метод нанесення – вишивка

06



55



10



03



08



04



05



Жилет

### Nautilus 7009

Ергономічний жилет, 100% поліестер, дві зовнішні кишені, набивка поліестер з ефектом пера, воріт - стійка 8 см

Розмір: XS S M L XL XXL XXXL XXXXL

Рекомендований метод нанесення – вишивка

NEW!

92



10



04



08



55



Жилет

### Dallas 7012

Ергономічний жилет, 100% нейлон, дві зовнішні кишені, набивка поліестер з ефектом пера, воріт стійка, 8 см. SBS zip, внутрішня підкладка нейлон сірого кольору, світловідбиваюча стрічка на блискавках

Розмір: S M L XL XXL XXXL

Рекомендований метод нанесення – вишивка



FLOYD  
ONE  
active wear

Жилет жіночий

### Dallas Woman 7012L

Ергономічний жилет, 100% нейлон, дві зовнішні кишені, набивка поліестер з ефектом пера, воріт стійка, 8 см. SBS zip, внутрішня підкладка нейлон сірого кольору, світловідбиваюча стрічка на блискавках

Розмір: S M L XL

Рекомендований метод нанесення – вишивка



Жилет

### Flash 7018

Легкий жилет, 100% нейлон, дві зовнішні кишені, набивка поліестер з ефектом пера, воріт стійка, внутрішня підкладка нейлон сірого кольору, Зручно одягати під верхній одяг

Розмір: S M L XL XXL XXXL

Рекомендований метод нанесення – вишивка



Жилет жіночий

### Flash 7018L

Легкий жилет, 100% нейлон, дві зовнішні кишені, набивка поліестер з ефектом пера, воріт стійка, внутрішня підкладка нейлон сірого кольору, Зручно одягати під верхній одяг

Розмір: S M L XL

Рекомендований метод нанесення – вишивка



FLOYD  
ONE  
active wear

Куртка

### Iceberg 7014

Куртка з капюшоном, 100% нейлон, дві зовнішні кишені, набивка - поліестер з ефектом пера

Розмір: S M L XL XXL XXXL

Рекомендований метод нанесення – **шеврон, вишивка**

10



Куртка

### Iceberg 7014L

Куртка жіноча з капюшоном, 100% нейлон, дві зовнішні кишені, набивка - поліестер з ефектом пера

Розмір: S M L XL

Рекомендований метод нанесення – **шеврон, вишивка**

10



Куртка

### Hanford 7016

Куртка з капюшоном, 100% нейлон, дві зовнішні кишені, набивка - поліестер з ефектом пера

Розмір: XS S M L XL XXL XXXL

Рекомендований метод нанесення – **шеврон, вишивка**

08



55



FLOYD  
ONE  
active wear

Куртка

### Narvik 7015

Куртка, 100% нейлон, дві зовнішні кишені, набивка - поліестер з ефектом пера, воріт стійка 8 см

Розмір: S M L XL XXL XXXL

Рекомендований метод нанесення – **шеврон, вишивка**

08



55



Куртка

### Narvik 7015L

Куртка жіноча, 100% нейлон, дві зовнішні кишені, набивка - поліестер з ефектом пера, воріт стійка 8 см

Розмір: S M L XL

Рекомендований метод нанесення – **шеврон, вишивка**

08



55



FLOYD  
ONE  
active wear



Куртка

### Explorer 7031

Куртка зі з'ємним капюшоном, 100% нейлон, дві зовнішні кишені, наповнювач: поліестер з ефектом пера, воріт стійка 12 см

Розмір: S M L XL XXL XXXL

Рекомендований метод нанесення – **шеврон, вишивка**

**NEW!**

08



**FLOYD**  
ONE  
active wear

Куртка

### Gravity 7032

Куртка з мембранної тканини - дихає зовні, але не пропускає вологу. Температурний режим від +10 С до -20 С. Водостійкість: 10000 мм. Паропроникність: 1000 г/м2 - 24 години

Розмір: S M L XL XXL XXXL

Рекомендований метод нанесення – **шеврон, вишивка**

**NEW!**

08



**FLOYD**  
ONE  
active wear

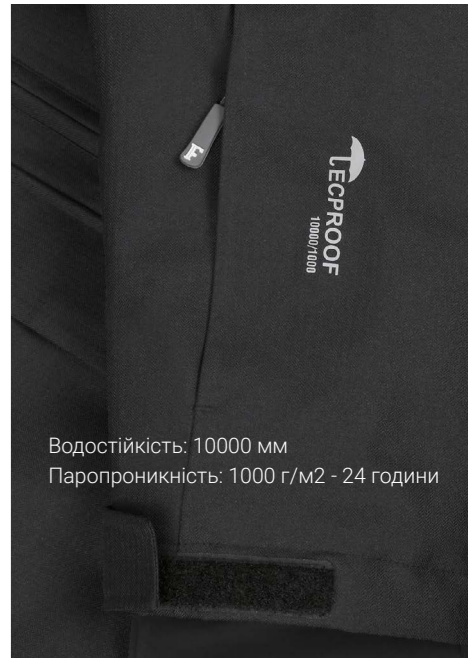

Водостійкість: 10000 мм  
Паропроникність: 1000 г/м2 - 24 години







Жіноче поло

**Softstyle** 64800L



Поло

**Softstyle** 64800



Сорочка-поло  
Матеріал: піке 177 г/м<sup>2</sup>, 100% бавовна

арт.	розмір	ящик
64800	S - 4XL	36 шт.
64800L	S - 2XL	36 шт.

64800L	64800	Color
*	N	Heliconia
*	*	Maroon
*	*	Red
N	N	Bright Salmon <b>NEW</b>
N	N	Orange
N	*	Daisy
*	*	Forest Green
N	N	Irish Green
*	*	Navy
*	*	Royal
*	*	Sapphire
*	*	Light Blue
*	*	Purple
N	N	Dark Chocolate
*	*	Sand
*	*	White
*	*	RS Sport Grey (90C/10P)*
*	*	Charcoal
*	*	Dark Heather (65P/35C)*
*	*	Black

N = New colour to style  
\*C = % Cotton, P = % Polyester



Зверніть увагу! В залежності від кольору, тканина з ефектом меланж має різне співвідношення бавовни з поліестром

Жіноче поло

**Premium** 85800L



Поло

**Premium** 85800



Сорочка-поло  
Матеріал: піке 223 г/м<sup>2</sup>, 100% бавовна

арт.	розмір	ящик
85800	S - 3XL	36 шт.
85800L	S - 2XL	36 шт.

85800L	85800	COLOURS OFFERED
16	21	Black
		Charcoal
		Daisy
		Dark Heather
		Forest Green
		Gold
		Heliconia
		Irish Green
		Kiwi
		Light Blue
		Light Pink
		Maroon
		Navy
		Purple
		Red
		Royal
		RS Sport Grey
		Sand
		Sapphire
		Tangerine
		White

Зверніть увагу! В залежності від кольору, тканина з ефектом меланж має різне співвідношення бавовни з поліестром

Реглан

**Heavy Blend 18000**



Реглан

**Heavy Blend 18500**



Яскравий реглан, широка гамма кольорів  
Матеріал: мольтон 271 г/м<sup>2</sup>,  
50% бавовна, 50% поліестер

арт.	розмір	ящик
18000	S - 5XL	36 шт.
18500	S - 4XL	24шт.

18000  
18500

37	37	COLOURS OFFERED
		Antique Cherry Red
		Antique Sapphire
		Ash
		Black
		Carolina Blue
		Charcoal
		Cherry Red
		Dark Chocolate
		Dark Heather
		Forest Green
		Garnet
		Gold
		Graphite Heather
		Heather Sport Dark Green
		Heather Sport Dark Maroon
		Heather Sport Dark Navy
		Heather Sport Royal
		Heather Sport Scarlet Red
		Heliconia
		Indigo Blue
		Irish Green
		Light Blue
		Light Pink
		Maroon
		Military Green
		Navy
		Orange
		Purple
		Red
		Royal
		S. Orange
		Safety Green
		Safety Pink
		Sand
		Sapphire
		Sport Grey
		White

Зверніть увагу! В залежності від кольору, тканина з ефектом меланж має різне співвідношення бавовни з поліестром

GILDAN®

GILDAN®

# YROLY®

Позначення іконок:



відривна етикетка



матеріал що не кашлатиться



вітронепроникний



водостійкий



концепція дуету



дитячі розміри



водонепроникний



Футболка з довгим рукавом

**Extreme** 1217



Матеріал: 100% бавовна

Щільність: 160 г/м<sup>2</sup>

Розміри: S M L XL 2XL 3XL

Рекомендований метод нанесення – **термотрансфер, шовкодрук, вишивка**



01

02

55

57

58

60

87



05

56

Футболка з довгим рукавом

**Extreme Woman** 1218



Матеріал: 100% бавовна

Щільність: 160 г/м<sup>2</sup>

Розміри: S M L XL 2XL

Рекомендований метод нанесення – **термотрансфер, шовкодрук, вишивка**



01

02

58

60

71

78

56





Поло

**Star 6638**

Матеріал: піке, 100% бавовна

Щільність: 200 гр/м<sup>2</sup>

Розміри: S M L XL 2XL 3XL 4XL

Рекомендований метод нанесення – **термотрансфер, шовкодрук, вишивка**



**Star woman 6634**

Матеріал: 100% бавовна

Щільність: 200 гр/м<sup>2</sup>

Розміри: S M L XL 2XL 3XL

Рекомендований метод нанесення – **термотрансфер, шовкодрук, вишивка**



Поло

**Montreal 6629**

Матеріал: піке, 100% бавовна

Щільність: 230 гр/м<sup>2</sup>

Розміри: S M L XL 2XL

Рекомендований метод нанесення – **термотрансфер, шовкодрук, вишивка**

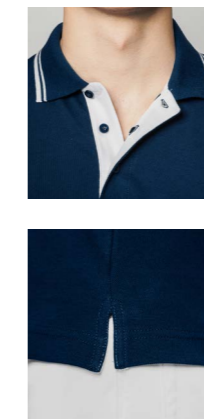



Футболка

**Beagle 6554**

Матеріал: 50% бавовна, 50% поліестер

Щільність: 155 гр/м<sup>2</sup>

Розміри: S M L XL 2XL 3XL 4XL

Рекомендований метод нанесення – **термотрансфер, шовкодрук, вишивка**



Футболка

**Beagle JN 6554**

Матеріал: 100% бавовна

Щільність: 155 гр/м<sup>2</sup>

Розміри: 1Y/2Y 3Y/4Y 5Y/6Y 7Y/8Y 9Y/10Y 11Y/12Y

Рекомендований метод нанесення – **шовкодрук, термотрансфер**



Футболка

**Jamaica 6627**

Матеріал: 100% бавовна

Щільність: 160 гр/м<sup>2</sup>

Розміри: S M L XL 2XL 3XL

Рекомендований метод нанесення – **шовкодрук, термотрансфер**



Реглан

**Clasica 1070**

Матеріал: 50% бавовна, 50% поліестер

Щільність: 280 гр/м<sup>2</sup>

Розміри: S M L XL 2XL 3XL

Рекомендований метод нанесення – **термотрансфер, шовкодрук, вишивка**





Футболка

**Stafford 6681**

Матеріал: 100% бавовна (85% бавовна, 15% віскоза)

Щільність: 190 гр/м<sup>2</sup>

Розміри: S M L XL 2XL 3XL 4XL 5XL

Рекомендований метод нанесення – шовкодрук, термотрансфер



Футболка

**Capri 6683**

Матеріал: 100% бавовна

Щільність: 170 гр/м<sup>2</sup>

Розміри: S M L XL 2XL

Рекомендований метод нанесення – шовкодрук, термотрансфер



Футболка для спорту

**Camimera 0450 + Camimera JN 0450 (Дитяча)**

Матеріал: 100% поліестер

Щільність: 135 гр/м<sup>2</sup>

Розміри: S M L XL 2XL 3XL / 4Y 8Y 12Y 16Y

Рекомендований метод нанесення – термотрансфер



**Montecarlo woman 1091**

Матеріал: 100% поліестер

Щільність: 150 гр/м<sup>2</sup>

Розміри: S M L XL 2XL

Рекомендований метод нанесення – термотрансфер





Куртка

### Europa 5077

Тепла чоловіча куртка

Матеріал: **зовнішній шар** - 100% водостійкий поліестер;  
**внутрішній шар** - 100% стьобань поліестер, комір - фліс.

Розміри: S M L XL 2XL 3XL

Рекомендований метод нанесення – **термотрансфер, шовкодрук, вишивка**



02 05 46 55 56 60

### Europa woman 5078

Тепла жіноча куртка

Матеріал: **зовнішній шар** - 100% водостійкий поліестер,  
**внутрішній шар** - внутрішній: 100% стьобань поліестер, комір - фліс

Розміри: S M L XL 2XL

Рекомендований метод нанесення – **термотрансфер, шовкодрук, вишивка**



02 05 46 55 56 60

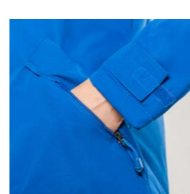
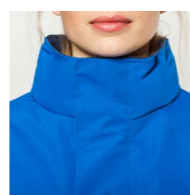
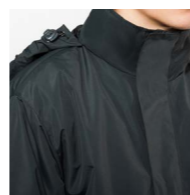
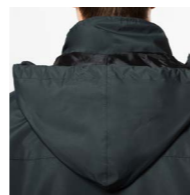

Куртка

### Antartida 6432

Куртка чоловіча із тканини софт-шел на блискавці

Матеріал: **зовнішній шар** - 92% поліестер, 8% еластан,  
**внутрішній шар** - 100% поліестер екстра-теплого флісу

Щільність: 300 гр/м<sup>2</sup>

Розміри: S M L XL 2XL 3XL

Рекомендований метод нанесення – **термотрансфер, шовкодрук, вишивка**



02 05 11 55 56 60

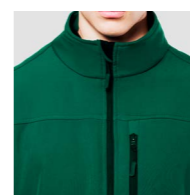

### Antartida woman 6433

Куртка жіноча із тканини софт-шел на блискавці

Матеріал: **зовнішній шар** - 92% поліестер, 8% еластан,  
**внутрішній шар** - 100% поліестер екстра-теплого флісу

Щільність: 300 гр/м<sup>2</sup>

Розміри: S M L XL 2XL

Рекомендований метод нанесення – **термотрансфер, шовкодрук, вишивка**



02 05 11 55 60

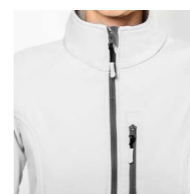

Реглан жіночий

### Jacket 501

Матеріал: 100% поліестер (мікрофліс)

Щільність: 280 гр/м<sup>2</sup>

Розміри: S M L XL 2XL 3XL

Рекомендований метод нанесення – **термотрансфер, шовкодрук, вишивка**



Реглан

### Jacket 504

Матеріал: 100% поліестер (мікрофліс)

Щільність: 280 гр/м<sup>2</sup>

Розміри: XS S M L XL 2XL

Рекомендований метод нанесення – **термотрансфер, шовкодрук, вишивка**



Реглан

### Voyage 452

Матеріал: 85% бавовна, 15% віскоза

Щільність: 320 гр/м<sup>2</sup>

Розміри: S M L XL 2XL 3XL

Рекомендований метод нанесення – **термотрансфер, шовкодрук, вишивка**



Реглан жіночий

### Voyage 451

Матеріал: 85% бавовна, 15% віскоза

Щільність: 320 гр/м<sup>2</sup>

Розміри: XS S M L XL 2XL

Рекомендований метод нанесення – **термотрансфер, шовкодрук, вишивка**





Реглан флісовий на блискавці  
**Frosty 527**

Матеріал: 100% поліестер

Щільність: 220 г/м<sup>2</sup>

Розмір: S M L XL 2XL 3XL 4XL

Рекомендований метод нанесення – вишивка, шеврон



Реглан флісовий на блискавці жіночий  
**Frosty 528**

Матеріал: 100% поліестер

Щільність: 220 г/м<sup>2</sup>

Розмір: XS S M L XL 2XL 3XL

Рекомендований метод нанесення – вишивка, шеврон



Футболка  
**BASIC 129**

Матеріал: 97 % бавовна, 3 % віскоза

Щільність: 160 г/м<sup>2</sup> (silicon finish)

Розмір: XS S M L XL 2XL 3XL 4XL 5XL

Рекомендований метод нанесення – вишивка, шовкодрук, термотрансфер



Футболка жіноча  
**BASIC 134**

Матеріал: 97 % бавовна, 3 % віскоза

Щільність: 160 г/м<sup>2</sup> (silicon finish)

Розмір: XS S M L XL 2XL 3XL

Рекомендований метод нанесення – вишивка, шовкодрук, термотрансфер



Поло

### Urban 219

Матеріал: піке, 65% бавовна, 35% поліестер

Щільність: 200 гр/м<sup>2</sup>

Розміри: S M L XL 2XL 3XL

Рекомендований метод нанесення – **термотрансфер, шовкодрук, вишивка**



Поло жіноче

### Urban 220

Матеріал: піке, 65% бавовна, 35% поліестер

Щільність: 200 гр/м<sup>2</sup>

Розміри: XS S M L XL 2XL

Рекомендований метод нанесення – **термотрансфер, шовкодрук, вишивка**



Поло

### Collar Up 256

Матеріал: піке, 100% бавовна

Щільність: 215 гр/м<sup>2</sup>

Розміри: S M L XL 2XL 3XL

Рекомендований метод нанесення – **термотрансфер, шовкодрук, вишивка**



Поло

### Collar Up 257

Матеріал: піке, 100% бавовна

Щільність: 200 гр/м<sup>2</sup>

Розміри: S M L XL 2XL 3XL

Рекомендований метод нанесення – **термотрансфер, шовкодрук, вишивка**



Поло

### Cotton Heavy 215

Матеріал: піке, 100% бавовна  
Щільність: 220 гр/м<sup>2</sup>  
Розміри: S M L XL 2XL 3XL  
Рекомендований метод нанесення – **термотрансфер, шовкодрук, вишивка**



Поло жіноче

### Cotton Heavy 216

Матеріал: піке, 100% бавовна  
Щільність: 220 гр/м<sup>2</sup>  
Розміри: XS S M L XL 2XL  
Рекомендований метод нанесення – **термотрансфер, шовкодрук, вишивка**

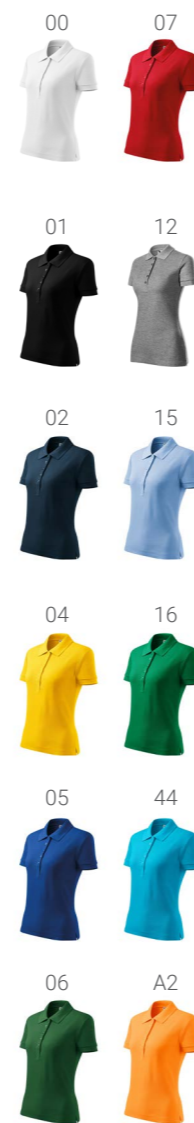

Рушник для спорту

### Dora 7095

Рушник із замшевої мікрофібри. Має еластичну стрічку для фіксації рушника в скрученому вигляді чи для підвішування на гачок

Матеріал: 100% поліестер  
Щільність: 200 гр/м<sup>2</sup>  
Розміри: 38 x 68 см  
Рекомендований метод нанесення – **вишивка, шовкодрук, бірка**



Рушник для спорту

### Nensi 7096

Рушник із мікрофібри. Має еластичну стрічку для фіксації рушника в скрученому вигляді чи для підвішування на гачок

Матеріал: 100% поліестер  
Щільність: 250 гр/м<sup>2</sup>  
Розміри: 70 x 120 см  
Рекомендований метод нанесення – **вишивка, шовкодрук, бірка**



Рушник

### Ralph 7090

Матеріал: 100% бавовна

Щільність: 450 гр/м<sup>2</sup>

Розміри: 50 x 100 см

Рекомендований метод нанесення – **термотрансфер, шовкодрук, вишивка**

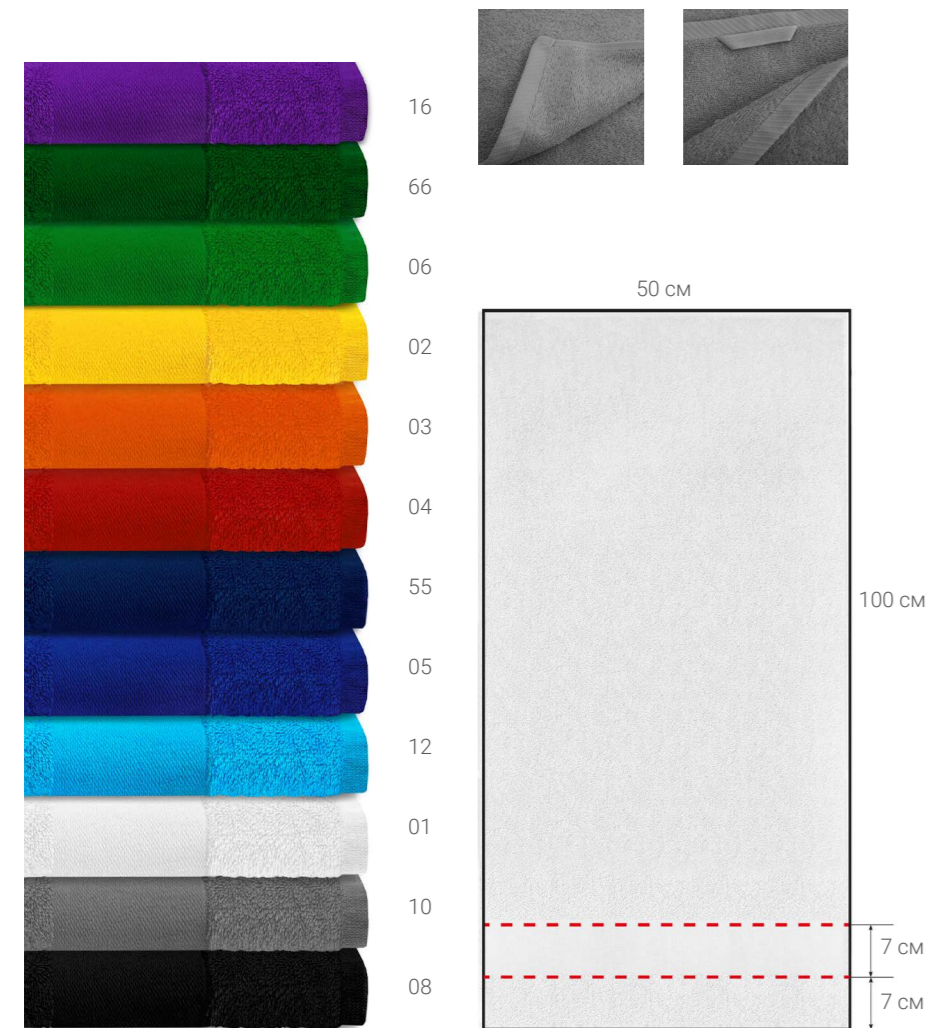

Рушник

### Remy 7091

Матеріал: 100% бавовна

Щільність: 500 гр/м<sup>2</sup>

Розміри: 70 x 140 см

Рекомендований метод нанесення – **термотрансфер, шовкодрук, вишивка**

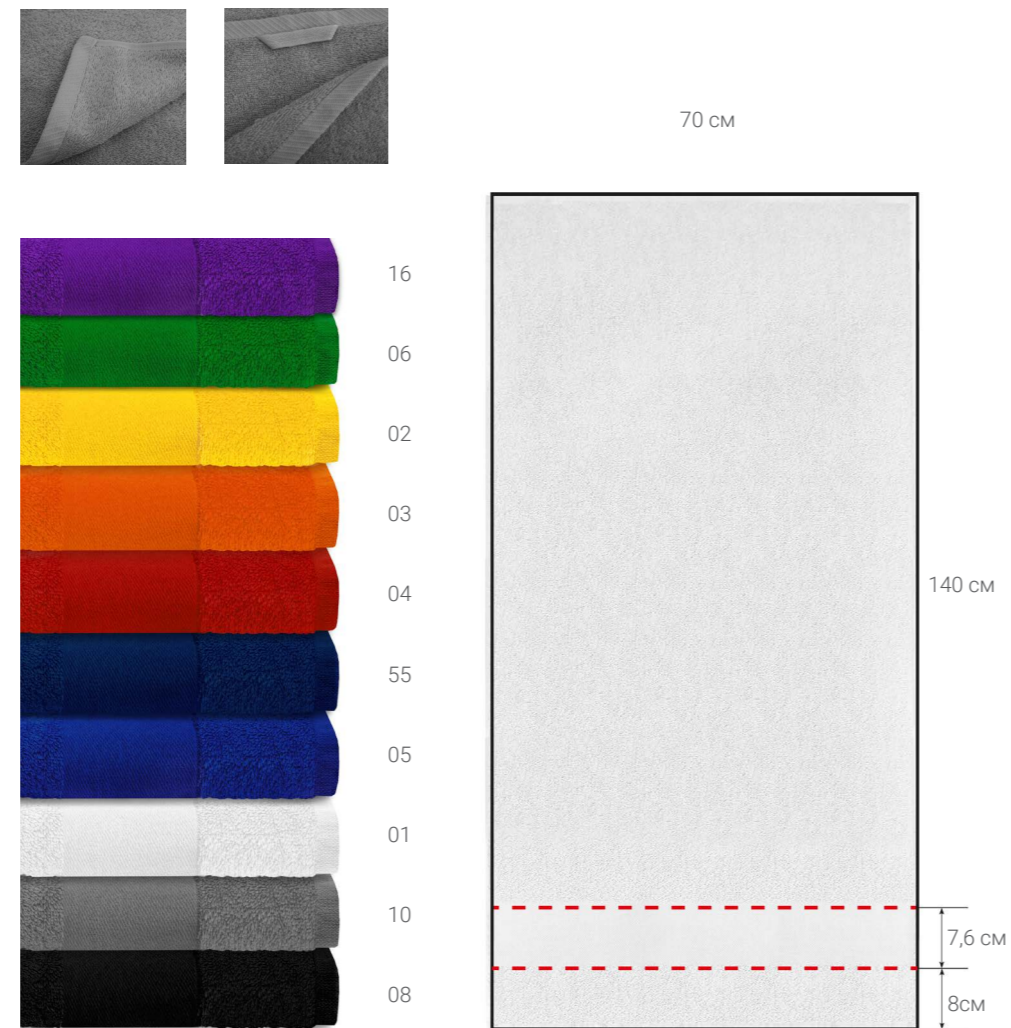

Рушник

### Greta 7094

Матеріал: 100% бавовна

Щільність: 600 гр/м<sup>2</sup>

Розміри: 90 x 150 см

Рекомендований метод нанесення – **термотрансфер, шовкодрук, вишивка**

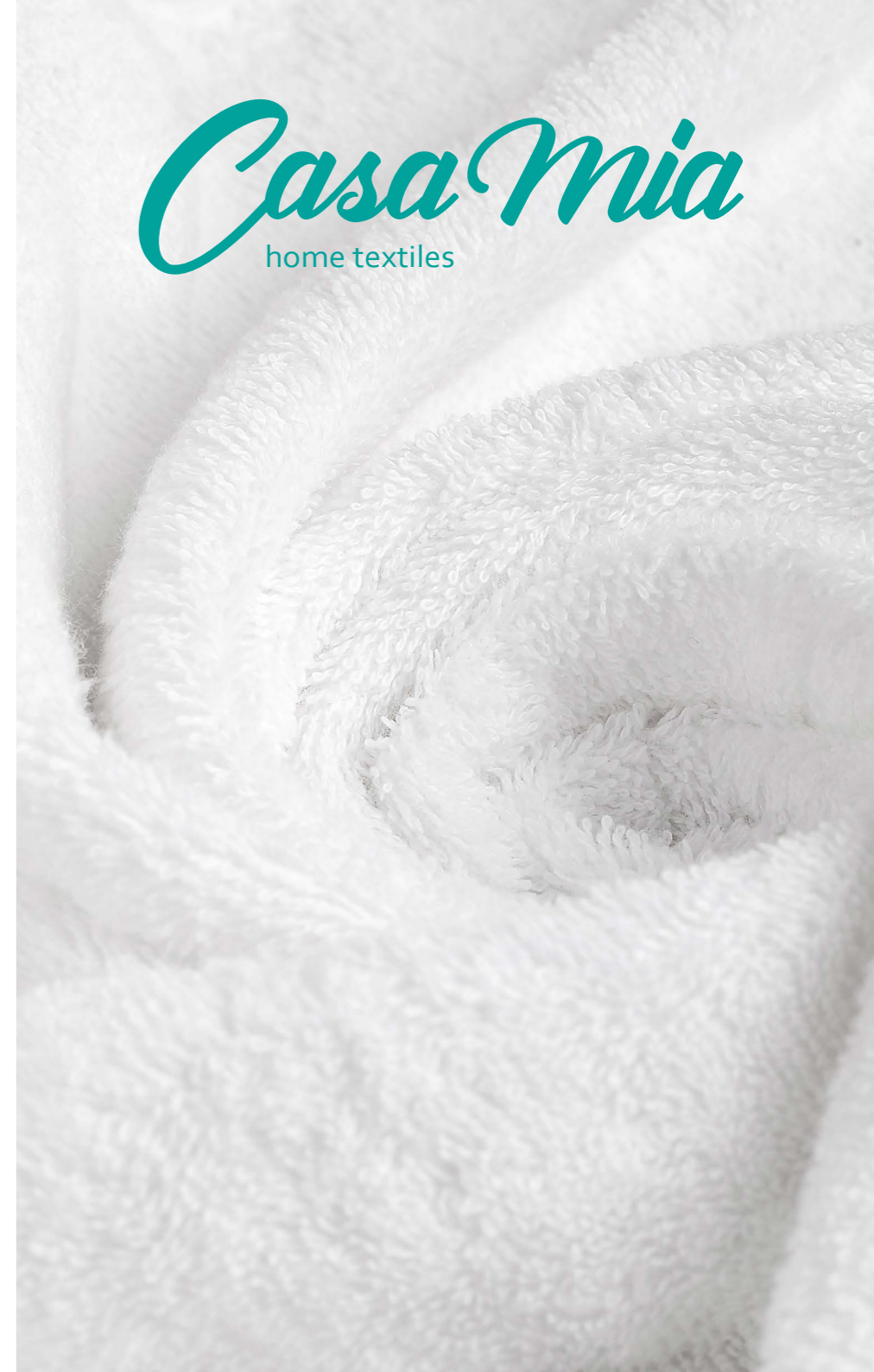
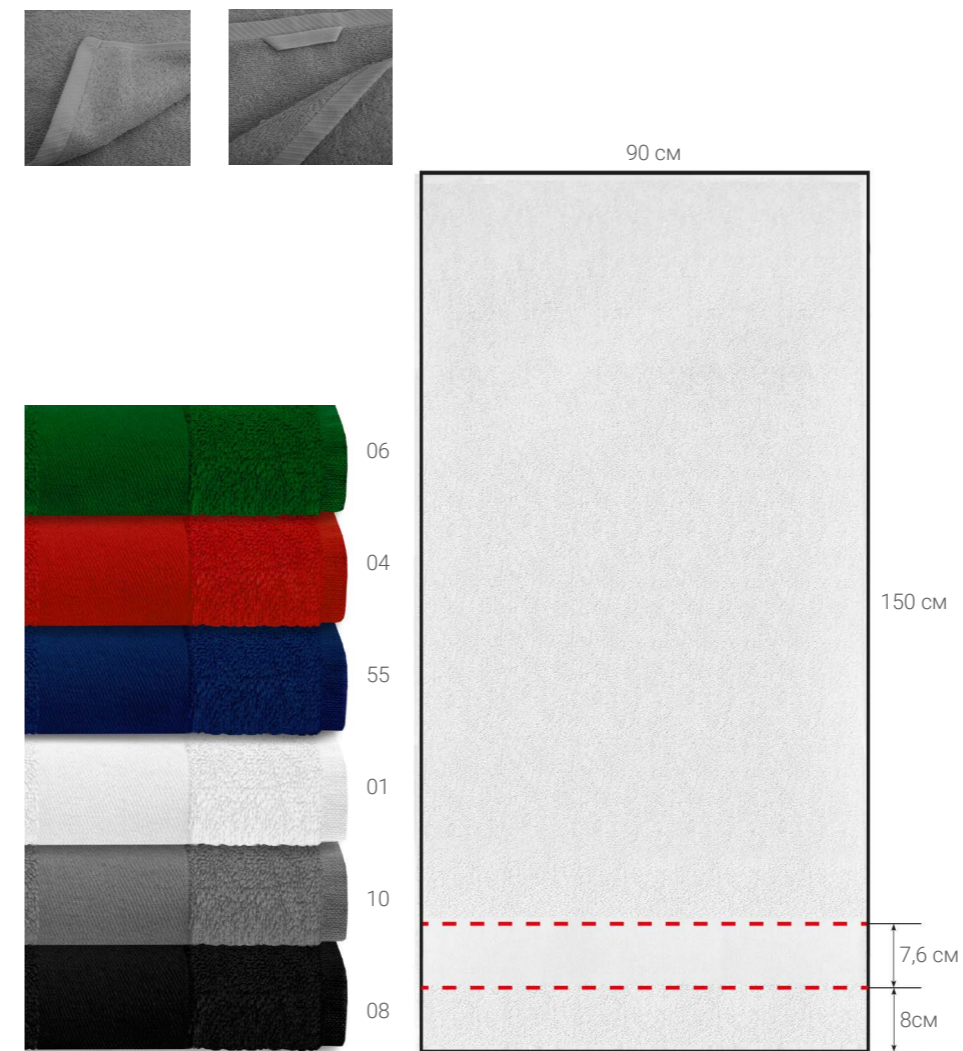

Коробка подарункова

### Surprise 1 1902

Коробка складна з твердого, переплетеного картону, вкрита дизайнерським папером, атласна стрічка ширина 2,5 см. Кришка на магнітах

Розміри: 24 x 17,5 x 7,8 см

Рекомендований метод нанесення – **шовкодрук, УФ-друк, наліпка**



Коробка подарункова

### Surprise 2 1903

Коробка складна з твердого, переплетеного картону, вкрита дизайнерським папером, атласна стрічка ширина 3,5 см. Кришка на магнітах

Розміри: 28 x 23 x 9 см

Рекомендований метод нанесення – **шовкодрук, УФ-друк, наліпка**



Коробка подарункова

### Surprise 3 1904

Коробка складна з твердого, переплетеного картону, вкрита дизайнерським папером, атласна стрічка ширина 4 см. Кришка на магнітах

Розміри: 36 x 26 x 12,5 см

Рекомендований метод нанесення – **шовкодрук, УФ-друк, наліпка**

Коробка подарункова

### Grande 1909

Коробка складна з твердого, переплетеного картону, з двома ручками, вкрита дизайнерським папером. Кришка на магнітах

Розміри: 46 x 34 x 15 см

Рекомендований метод нанесення – **шовкодрук, УФ-друк, наліпка**

**NEW!**

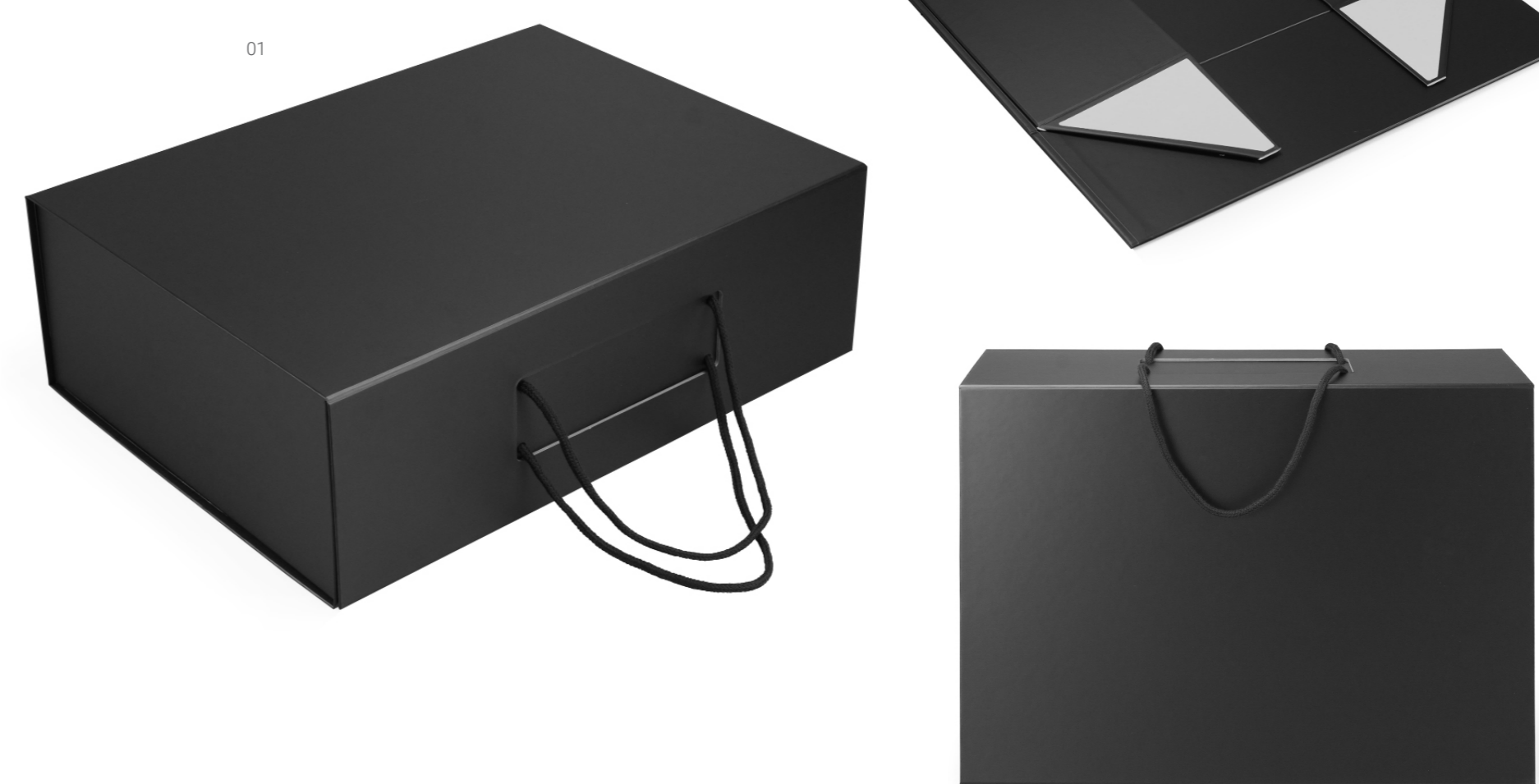

Коробка подарункова

### Present 1900

Коробка складна з твердого, переплетеного картону, вкрита дизайнерським фактурним папером. Кришка на магнітах

Розміри: 28 x 23 x 9 см

Рекомендований метод нанесення – шовкодрук, УФ-друк, наліпка

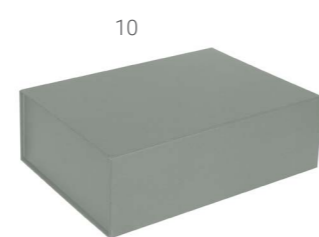

Коробка подарункова

### Case 1901

Коробка складна з твердого, переплетеного картону, з двома ручками, вкрита дизайнерським папером. Кришка на магнітах

Розміри: 33 x 24 x 10,5 см

Рекомендований метод нанесення – шовкодрук, УФ-друк, наліпка

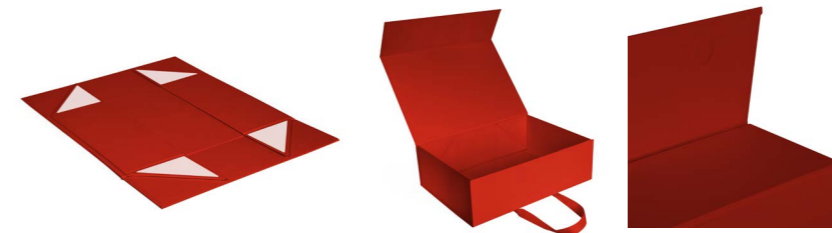

Пакет

### Draft 1905

Пакет із гладкого крафтового паперу 180 г/м2

Розміри: 32 x 23 x 10 см

Рекомендований метод нанесення – шовкодрук, УФ-друк, наліпка



Пакет

### Kraft 1906

Пакет із гладкого крафтового паперу 180 г/м2

Розміри: 40 x 32 x 12 см

Рекомендований метод нанесення – шовкодрук, УФ-друк, наліпка



Пакет

### Pak 1907

Пакет із гладкого крафтового паперу 180 г/м2

Розміри: 27 x 32 x 12 см

Рекомендований метод нанесення – шовкодрук, УФ-друк, наліпка



Пакет

### Drinka 1908

Пакет із гладкого крафтового паперу 180 г/м2

Розміри: 36 x 12 x 11 см

Рекомендований метод нанесення – шовкодрук, УФ-друк, наліпка

